

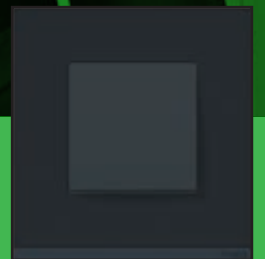

Unica

Katalog 2022



se.com/hr

Life Is On

Schneider
Electric

Svakodnevna izvrsnost

Sklopke i utičnice možda nam u prvom trenutku ne padaju na pamet kao drugi elementi dizajna interijera, ali imaju značajan utjecaj na udobnost i praktičnost u životnim i radnim prostorima. Da bi se taj potencijal ispunio, Unica linija proizvoda dizajnirana je kako bi bila:

Svakodnevno lijepa, dodaje stil interijerima s elegantnim dizajnom.

Svakodnevno jednostavna, omogućava brzu i jednostavnu ugradnju.

Svakodnevno po vašoj mjeri, pruža veliku fleksibilnost primjene i upotrebe putem modularnosti i bežičnog upravljanja.

Kvaliteta koja traje

Proizvedeni u tvornici Puente la Reina tvrtke Schneider Electric u Španjolskoj, središtu izvrsnosti i stručnosti za sklopke i utičnice, Unica proizvodi zadovoljavaju najviše standarde kvalitete. Pružaju visoku pouzdanost, trajnost i estetiku koji su potpis branda Schneider Electric.





Održivo kroz životni ciklus



U fazi dizajniranja, razvili smo proizvode kako bi se jednostavno demontirali i time olakšali recikliranje.



U fazi proizvodnje više od 50% sirovina korištenih za proizvodnju dolazi iz recikliranih izvora i 100% materijala je interno ponovno upotrijebljeno kako bi postigli nultu stopu otpada.



U fazi pakiranja poduzimamo korake za optimiziranje ambalaže proizvoda, veličine i materijala kako bi se izbjegao nepotrebnii otpad.



Uz Green Premium ecolabel, Unica proizvodi premašuju standarde održivosti industrije.

svakodneвно lijepa

Sklopke i utičnice koje upotpunjuju vaš životni stil

Dizajn prilagođen korisniku sa širokom paletom funkcija, Unica proizvodi pomažu učiniti svakodnevni život u domu ugodnijim i praktičnijim.

Izrađene u skladu s najnovijim estetskim trendovima - s nizom sofisticiranih materijala uključujući metal, kamen i staklo - Unica proizvodi izrađeni su kako bi osvojili srca i privukli pažnju.

Za klijente koje zanima tehnologija pametnog doma, tu su Unica uređaji spremni za povezivanje, kompatibilni s Wiser sustavom, našom pametnom, održivom kućnom tehnologijom, te se mogu kontrolirati pomoću KNX uređaja za automatizaciju.



Funkcionalan radni prostor

Stvaranje potpuno funkcionalnog radnog prostora zahtijeva malo mašte i kreativno osmišljene proizvode. Unica - zajedno s Unica System+ i OptiLine 45 - spremna je za izazov.

Bilo da vaš kupac radi u malom studiju ili velikoj poslovnoj zgradi, s našim asortimanom namijenjenim radnim prostorima možete stvoriti potpuno funkcionalne prostore, od poda do stropa.

Unica, Unica System+ i OptiLine 45 donose vam fleksibilnost i domišljatost za kreiranje ureda od spremnog za rad do spremnog za budućnost.



Sklopke



Horizontalni i vertikalni setovi

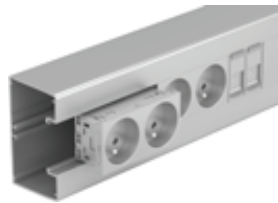

Parapetni kanali



Podne utičnice i kutije



Stolne jedinice



Modularne stolne jedinice



Podni i stropni stupovi



Pribor za kabele

svakodnevno lijepa

Unica Studio

Dodajte osobnost interijerima uz poznate zaobljene okvire.



Uživajte u bezvremenskom, univerzalnom dizajnu

Unica Studio nudi vam izbor okvira koji se jednostavno uklapaju u različite vrste interijera, od minimalističkog do tradicionalnog. Napravljeni od termoplastike visokih performansi robusni su i dugotrajni.

Unica Studio dostupna je u dvije varijante. Jednoslojni okviri dostupni u jednobojnoj izvedbi (bijela, bež, aluminij i antracit).

Izvedba u dva sloja ima okvire sastavljene od boje ili metalnog sloja preko bijele, bež, ili antracit podloge (pogledajte Unica Studio Color i Unica Studio Metal).

Jednoslojni okviri

Bijeli i bež okviri imaju zrcalno poliranu površinu za sjajnu završnu obradu i savršeno pristaju uz svjetlije interijere sa svijetlim bojama zidova.

Antracit i aluminijski završni premazi idealni su za tamnije interijere ili kao upečatljivi detalji boje. Antracit okviri pružaju osjećaj mekog dodira, dok aluminijski dodaju malo sjaja.



Unica Studio
Bijela



Unica Studio
Bež



Unica Studio
Antracit



Unica Studio
Aluminij

SVAKODNEVNO LIJEPA

Unica Studio Color

Oživite svaku prostoriju dodatkom boje.

U devet raspoloživih boja - od mekih i svijetlih, do upečatljivih i živahnih - paleta boja Unica Studio nudi nijanse koje nadopunjuju svaki dekor ili stil. Dodajte tome i moderan oblik te glatku, zakrivljenu površinu i dobit ćete savršene sklopke i utičnice za dinamične interijere.



Unica Studio Color
Bijela



Unica Studio Color
Bež

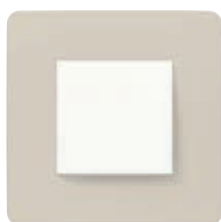

Unica Studio Color
Svjetlosiva

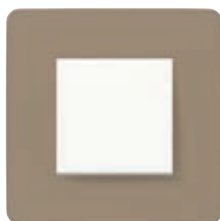

Unica Studio Color
Sivo-smeđa

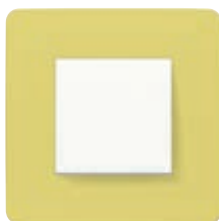

Unica Studio Color
Svjetlozelená

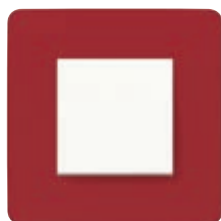

Unica Studio Color
Crvena

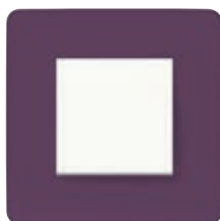

Unica Studio Color
Šljiva



Unica Studio Color
Tamno siva



Unica Studio Color
Čokolada

Unica Studio Color dvoslojni okviri imaju metalne čestice u dva sloja boje, kako bi dodali dubinu bojama i stvorili dinamičniji izgled.

svakodneвно lijepa

Unica Studio Metal

Dodajte domu modernu notu.

Unica Studio Metal nudi pet ultra modernih metalnih završnih obrada koje kombiniraju kvalitetu i robusnost s elegantnim dizajnom.



Unica Studio Metal
Bakrena



Unica Studio Metal
Zlatna



Unica Studio Metal
Bijeli aluminij



Unica Studio Metal
Brončana



Unica Studio Metal
Tamni aluminij

Okviri su izrađeni od sloja metala s anodiziranom završnom obradom kako bi stvorili svijetlu glatku površinu. Dodatna obrada za visoku otpornost pomaže osigurati trajan izgled minimiziranjem efekta dotrajalosti uslijed vanjskih utjecaja.

SVAKODNEVNO LIJEPA

Unica Pro

Postignite savršenu ravnotežu.

Unica Pro pruža savršenu ravnotežu stila i funkcionalnosti. Prepoznatljiv dizajn, s prstenom koji okružuje okvir, ističe okvir od zida i daje mu izražaj na svjetlosti.

Zakrivljeni gornji i donji rubovi okvira sprječavaju nakupljanje prašine, te onemogućuju uklanjanje prekidača sa zida, što pridonosi sigurnosti na radnom mjestu.

Dostupni u bijeloj, aluminij i antracit boji, Unica Pro okviri zadovoljavaju vaše stilske potrebe.



Unica Pro
Bijela



Unica Pro
Aluminij



Unica Pro
Antracit



Antibacterial

Unica Pro također uključuje bijelu antibakterijsku završnu obradu za one koji vode računa o higijeni i sigurnosti.





Antibakterijska ponuda za veću razinu higijene i sigurnosti

Za mjesta u domu i uredu gdje je higijena najvažnija - poput dječje sobe, kuhinje ili za zajedničke prostorije - Unica nudi uređaje s antibakterijskim svojstvima.

87%

testiranih bakterija
nestaje nakon 8 sati*

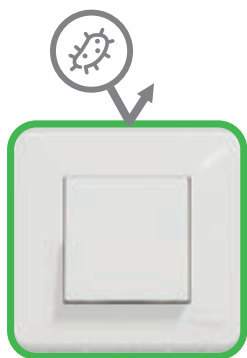

Silver ion technology ✓

Ioni srebra djeluju kao dugoročna barijera protiv bakterija te zaustavljaju njihov rast i širenje.



22196:2011

*Testiranje je izvršio neovisni laboratorij. Prema ISO 22196: 2011 standardu, testirani mikroorganizmi bili su Escherichia coli i Staphylococcus aureus.

Jedinstvena na tržištu, antibakterijska ponuda uključuje široki raspon funkcija potrebnih za ured, od sklopki i utičnica, do setova i povezanih uređaja. Štoviše ne morate kompromitirati oko estetike radi veće sigurnosti. Asortiman ima elegantni dizajn kao i standardni bijeli Unica uređaji.

Dostupne su i druge funkcije u antibakterijskoj završnoj obradi:



Svi proizvodi imaju istaknutu oznaku



Sklopka



Regulator rasvjete



Mehanizam za
rolete



Set za
podžbuknu
ugradnju



Utičnica

Praktični načini personalizacije doma

Nova Unica ponuda uključuje sve potrebne sklopke i utičnice koja vašim klijentima osigurava stil, udobnost i sigurnost doma. Od upravljanja rasvjetom do upravljanja multimedijom i sustavom automatizacije doma, Unica je spremna udovoljiti trenutnim i budućim potrebama vaših klijenata.

Upravljanje rasvjetom

Automatsko upravljanje rasvjetom sa sensorima pokreta poboljšava sigurnost i energetske učinkovitost.

Regulatori rasvjete rotacijski/tipkala, omogućavaju jednostavno upravljanje ambijentom prostora. Kompatibilni su s konvencionalnom kao i s LED rasvjetom.

Sklopke, regulatori i senzori pokreta mogu se jednostavno integrirati u Wiser sustav pametnog doma. Bežična (Free Located) sklopka može se koristiti za upravljanje rasvjetom i roletama, uz Wiser sustav, s bilo kojeg mjesta.



Sklopka



Lampa uz krevet s
USB-om



Senzor pokreta



Rotacijski regulator rasvjete

SVAKODNEVNO PO VAŠOJ MJERI

Mehanizmi za rolete

Ručno ili automatsko upravljanje pomoću vremenske sklopke povećava udobnost.

Mehanizmi za rolete također štite unutrašnjost vašeg doma od prekomjerne sunčeve svjetlosti i neželjenih pogleda.

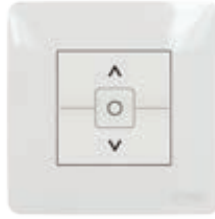

Mehanizam za rolete



Mehanizam za rolete, 1 modul

Upravljanje temperaturom

Unica termostat podešava temperaturu u vašem domu i održava ju na udobnoj razini, pritom pomaže reducirati troškove električne energije.



Termostat



Ponuda dostupna širom svijeta

Kako bi zadovoljili svjetske standarde i potrebe vlasnika, Unica nudi širok izbor utičnica.

Sve utičnice imaju integriranu zaštitu za dijete. Otvor za priključke zatvara se nakon uklanjanja utikača, smanjujući rizik da će dijete moći umetnuti predmet u otvore utičnice.

Utičnice za različite potrebe i standarde

Unica ima standardne utičnice s poklopcem i nadžbukne utičnice koje sprječavaju nakupljanje prašine unutar utičnice. Za dodatnu sigurnost, dostupne su utičnice s prenaponskom zaštitom. IP44 utičnice mogu se koristiti na otvorenom (pogledajte odjeljak "Robusne i otporne na vremenske uvjete"). Ponuda sadrži utičnice dostupne u svim lokalnim standardima.



Utičnica



Utičnica s poklopcem



Multistandard utičnica

SVAKODNEVNO PO VAŠOJ MJERI



Utičnica s USB-om

Utičnice s USB-C priključkom za maksimalnu fleksibilnost i korištenje prostora.



Utičnica s USB
priključkom tip C

Tehnologija koja povezuje

S nizom uređaja koji omogućuju povezivanje, Unica vašim klijentima omogućava korištenje digitalnih tehnologija u svakom kutu svog doma, bez brige o praznoj bateriji ili dometu mreže.

USB punjači

USB punjači uključuju opciju brzog punjenja do 18 W (3 A), s priključcima tipa A i C koji mogu napuniti bateriju do 75 posto u samo 30 minuta.



USB brzi punjač tip A+C



USB punjač tip A



Utičnica s USB priključkom tip C



1-modul USB punjač tip A

Povezivanje posvuda

Wi-Fi pojačivač signala čini internet dostupnim bilo gdje u domu. Ponuda također uključuje R/TV utičnice, RJ45 elemente i pokrovne maske, kao i HDMI utičnice za uredno povezivanje HDTV i AV uređaja.



Wi-Fi repititor



HDMI utičnica



R-TV/SAT utičnica



RJ45 podatkovna utičnica

svakodnevno po vašoj mjeri

Robusne i otporne na vremenske uvjete

S Unicom, možete omogućiti pristup napajanju čak i na otvorenom.

Sklopke i utičnice za vanjsku upotrebu

Od IP44 sklopki i utičnica do IP55 okvira i kompatibilnosti s kutijama Mureva, ova ponuda ima uređaje koji se mogu instalirati na balkon, terasu ili vrt.



IP44 sklopka



IP44 utičnica



IP55 Mureva kutija
za Unica elemente



IP55 okvir





Radni prostori po mjeri

Unica ponuda pruža potpuni spektar funkcija potreban u modernom uredu. Utičnice, mrežno povezivanje, multimedijske utičnice i brojne druge. Unica isporučuje sve što je vašem klijentu potrebno.



Jednostruke, dvostruke i trostruke utičnice

Izbor različitih konfiguracija utičnica omogućuje fleksibilno prilagođavanje zahtjevima klijenta. Odaberite između utičnica s bezvijčanim i vijčanim priključkom i dvostruke utičnice s IPT povezivanjem. Sve utičnice jednostavne su za ugradnju. Dostupne su u bojama.



Utičnice za nadžbuknu ugradnju

Za područja gdje nije dozvoljena prašina, utičnice za nadžbuknu ugradnju odličan su izbor. Uz poboljšani dizajn, utičnice imaju elegantniji izgled radi estetike radnog prostora.

Sve Unica funkcije kompatibilne su s Unica System+ ponudom, uključujući, podne kutije, stolne jedinice, setove, podne i stropne stupove te rješenja za jednostavno postavljanje kabela. Funkcionalni moduli također mogu biti direktno umetnuti u OptiLine 45 parapetne kanale za besprijekoran i estetski izgled.

SVAKODNEVNO PO VAŠOJ MJERI



Senzor pokreta



Rotacijski regulator rasvjete

Upravljanje rasvjetom

Regulatori LED rasvjete rotacijski/tipkalo vašim klijentima omogućuju prilagođavanje svjetla u područjima poput soba za sastanke.

Senzori pokreta postavljeni u hodnicima ili toaletima omogućuju da su svjetla upaljena samo kada je potrebno.

Programabilne vremenske sklopke mogu se koristiti za isključivanje uredskih uređaja, primjerice pisača, izvan radnog vremena, radi uštede energije.

Upravljanje rasvjetom

Unica ponuda pruža veliku fleksibilnost, od uređaja namijenjenih za USB punjenje do obične utičnice s ugrađenim USB priključcima.

Brzi punjač s USB A i C priključkom može napuniti bateriju do 75 posto u svega 30 minuta. Dva različita priključka omogućuju punjenje dvaju različitih tipova uređaja istovremeno. Kompaktan dizajn i opcije dvostrukog punjenja osiguravaju maksimalnu upotrebu prostora.

Druga mogućnost za uštedu prostora je USB punjač 1 modul.

Obična utičnica s dodatnim USB-C priključkom obavlja dvostruki posao; napaja električnu opremu i puni USB uređaje istovremeno.



HDMI utičnica

Multimedijske utičnice

Unica nudi kompletan set multimedijskih utičnica za sve potrebe u sobi za sastanke. Sklopke i utičnice moguće je brzo i jednostavno instalirati te se mogu besprijekorno integrirati u okruženje.

SVAKODNEVNO PO VAŠOJ MJERI

Mrežno povezivanje

Unica ponuda za mrežno povezivanje radi s bilo kojim Schneider Electric S-One konektorom i kompatibilna je s Keystone i SYSTIMAX konektorima. Ponuda je dostupna u različitim veličinama i u dvije varijante; pod kutem i ravnoj, kako bi pristajala bilo kojoj primjeni. Široki moduli dostupni su u dimenzijama 45x45 mm. Dvostruki moduli dostupni su u dimenzijama 45x90 mm, što je savršena veličina za vertikalne setove za ugradnju ili stropne/podne stupove.



Set za podžbuknu ugradnju



Zahvaljujući velikom izboru modula, jednostavno možete pronaći rješenje za određenu primjenu.

Sklopke i utičnice za vanjsku upotrebu i prostore posebne namjene

Unica uređaji dostupni su i s IP44 stupnjem zaštite. Imaju isti privlačan izgled kao i regularne sklopke i utičnice, ali su otpornije na prašinu, vodu itd.

IP55 Okviri savršeni su za kupaonske instalacije, dok se Unica uređaji u kombinaciji s Mureva kutijama mogu se koristiti, na primjer, na parkiralištima.





Maksimalna funkcionalnost, minimaliziran prostor

Kada je iskorištenost prostora na prvom mjestu i želite prilagoditi više funkcija, u pomoć pristižu Unica System+ setovi za ugradnju.

Dostupni u više veličina, u vertikalnoj ili horizontalnoj izvedbi za podžbuknu i nadžbuknu ugradnju, ovi setovi pružaju korisnicima ureda fleksibilnost i praktičnost.

Dolaze u tri boje - bijela (dostupna i s antibakterijskom završnom obradom), aluminij i antracit - savršeno se uklapaju u Unica okvire i pomažu vam stvoriti jedinstvenu estetiku interijera. Unica System+ setovi za ugradnju kompatibilni su sa svim funkcijama koje nudi program Unica.



Unica System+ setovi za ugradnju također su dostupni u bijeloj boji s antibakterijskom završnom obradom (saznajte više u odjeljku "Učinite ured sigurnim prostorom").



Podžbukni set za ugradnju
Bijeli



Podžbukni set za ugradnju
Aluminij



Podžbukni set za ugradnju
Antracit

	Vertikalni	Horizontalni
Nadžbukni		
Podžbukni		

Domišljat dizajn

Unica nosivi okviri i modularne sklopke i utičnice dizajnirani su kako bi njihova instalacija bila jednostavnija nego ikad.

Jednostavna ugradnja

Kompaktniji elementi s dodatnim prostorom za ožičenje i opružnim stezaljkama za kabele samo su dva primjera pametnih rješenja koja vam pomažu uštedjeti vrijeme na ugradnji.

Jednostavno pričvršćivanje

Unica elementi mogu se direktno pričvrstiti u OptiLine 45 parapetne kanale. Ova jednostavnost omogućuje da se jedan element može koristiti za domove, ali i za poslovne zgrade.

“

Jedna od najvažnijih značajki koju smo implementirali u Unica program jest domišljatost, stoga smo zbog jednostavnosti dizajna električarima omogućili bržu ugradnju.”

Frédéric Beuvry,
Vice President Industrial Design & Ergonomics
at Schneider Electric



Jednostavnija i brža ugradnja

Ubrzajte svoj rad domišljatim značajkama Unica programa.

Nosivi okviri

Fleksibilna ugradnja

Simetrične strane okvira za jednostavno namještanje

Sigurno pričvršćivanje

Unutar okvira nalazi se umetak kako bi se spriječilo pomicanje i postigao čvrst položaj

Robusni dizajn

Unica nosivi okvir veći je i čvršći zbog manjeg izreza za element (40x40mm). To osigurava dodatnu čvrstoću okviru kako bi se spriječilo izobličenje prilikom pričvršćivanja vijaka.

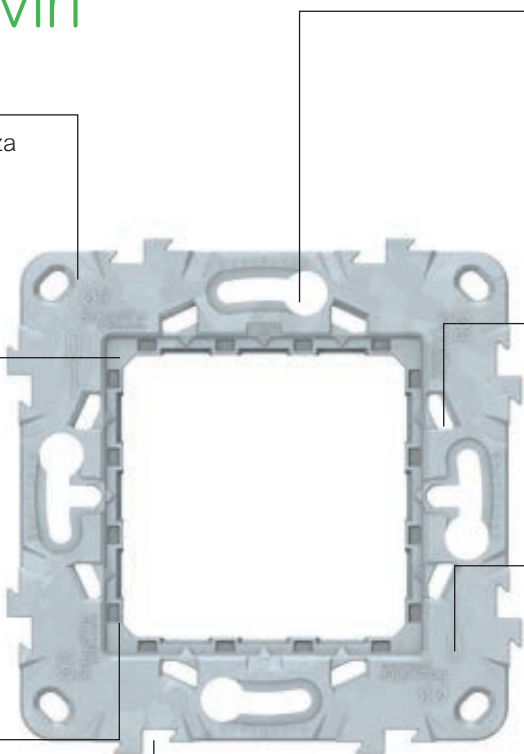

Jednostavno namještanje

Ulazi za vijke omogućuju rotaciju umetka kako bi se iskrivljene instalacijske kutije dovele u ravan položaj. Savršeno odgovaraju standardnim vijcima od kutija za podžbuknu ugradnju i omogućuju jednostavno i sigurno pričvršćivanje.

Čvršći spoj

Manji razmaci između nosivog i dekorativnog okvira stvaraju čvršći spoj te pouzdaniju ugradnju.

Intuitivna ugradnja

Utori za odvijač na prednjoj i stražnjoj strani nosivog okvira omogućuju uklanjanje elemenata bez ostavljanja tragova na proizvodu. Također pomažu izbjeći ozljede postavljanjem odvijača u pogrešan položaj. Elementi se mogu jednostavno ukloniti s prednje i stražnje strane.

Savršeno poravnati

Unica sustav za zaključavanje sprječava pomicanje i proklizavanje okvira. To je veoma praktično kada instalirate dva ili više proizvoda u višestruki okvir.



Sigurno rukovanje

Kukice su zaštićene plastičnim pokrovom kako se ne bi oštetile prilikom ugradnje.



Pouzdana ugradnja

Dužina kukica povećana je radi boljeg pričvršćivanja za kutiju. Kada čujete klik, znat ćete da su kukice perfektno pričvršćene za nosivi okvir.



Višestruke izvedbe

Dostupni su plastični i metalni nosivi okviri sa uključenim kukicama ili bez kukica. Dostupne za ugradnju od 1 do 7 modula, te također za dvostruke kutije.



Plastični nosivi
okvir
2 modula



Plastični nosivi
okvir
3 modula



Plastični nosivi
okvir
4 modula



Metalni nosivi
okvir
2 modula



Metalni nosivi
okvir
3 modula



Metalni nosivi
okvir
4 modula



Metalni nosivi
okvir
7 modula

Prebacite se na pametan dizajn

Dodatni prostor

Dubina priključka od 21 mm osigurava dovoljan prostor za ožičenje



Pričvršćivanje

Elementi su stabilniji u nosivom okviru zbog poboljšanog dizajna sustava za pričvršćivanje.

Jednostavno uklanjanje

Elementi mogu biti jednostavno uklonjeni s prednje i stražnje strane nosivog okvira zahvaljujući utorima za odvijanje.

Status on/off

Velika tipka jasno indicira status sklopke u "on" i "off" položaju. Kada je sklopka u "off" položaju, kut tipke je veći zbog odvajanja kontakata. To pomaže pri izbjegavanju električnog luka, čini sklopku sigurnijom i unaprjeđuje električne performanse.

Brzo ožičenje

Sklopke s opružnim stezaljkama su pristupačne pa je učvršćivanje i uklanjanje vodiča brzo i jednostavno.

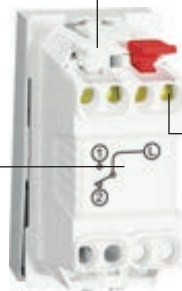

Jednostavno ožičenje

Okrugli ulazi za kabele omogućuju jednostavno povezivanje vodiča s priključnim blokovima. Čak se i tanji presjeci vodiča mogu povezati u manjem vremenskom periodu zahvaljujući većim ulazima za kabele.

Jednostavno spajanje

Na stražnjoj strani sklopki i tipkala prikazan je dijagram ožičenja u kojem su jasno naznačene pojedine mogućnosti priključka.



Jednostavna ugradnja indikatorske lampice

Jednostavno dodajte indikatorsku lampicu u sklopku. Uklonite standardnu tipku i dodajte lampicu i tipku s izrezom.

Jednostavno testiranje s prednje strane

Kontrolne točke s prednje strane sklopke omogućuju jednostavno testiranje i mjerenje. Osim toga, nema potrebe za rastavljanjem sklopke - tipka može biti jednostavno uklonjena za pristup kontrolnim točkama.



Specijalne funkcije



Jednopolne sklopke i tipkala

Za jednopolne sklopke i tipkala, ulazi za kabele za vodič faze i nule nalaze se na vrhu. To omogućava brže i jednostavnije ožičenje.

Uski element

Sve bijele sklopke dolaze s manjim kućištem koje nudi više prostora za jednostavno i brzo ožičenje.



Križna sklopka

Različite boje koje označavaju dva strujna kruga te olakšavaju razlikovanje između njih radi jednostavnije ugradnje.

Prilagodljive sklopke

Svi elementi sklopki s aluminijskim ili antracit tipkama mogu biti pretvoreni u tipkalo zahvaljujući većem kućištu i opruzi tipkala.

Utičnice s vijčanim priključcima

Više prostora

Uska izvedba utičnice od 21 mm osigurava dodatan prostor za ožičenje.

Utisnuta pokrovna maska

Pokrovna maska nije pričvršćena što omogućuje jednostavno uklanjanje vodiča.

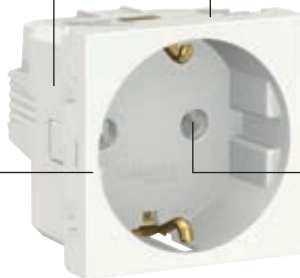

Jednostavno uklanjanje

Elementi mogu biti uklonjeni s prednje ili stražnje strane utičnice zahvaljujući utorima za odvijač. Pokrovna maska također se može jednostavno ukloniti.

Zaštita od udara

Integrirana zaštita sprječava slučajni kontakt i ulaz stranih predmeta.

Široki ulazi za kabele

Ulazi za kabele omogućuju spajanje krutih i finožilnih kabela od 2.5 mm² do 4 mm².

Brzo ožičenje

Uz kableske ulaze jedan do drugog, možete odrezati vodič na istu duljinu. Vijci nisu pričvršćeni tako da ih ne morate odvinuti prije ožičenja.

Poboljšana zaštita

Kabelski ulazi jasno su odvojeni kako bi pojednostavili ožičenje i smanjili rizik od nastanka kratkog spoja, kada se koriste finožilni vodiči.



Utičnice s bezvijčanim priključcima

Više prostora

Uska izvedba utičnice od 21 mm osigurava dodatan prostor za ožičenje.

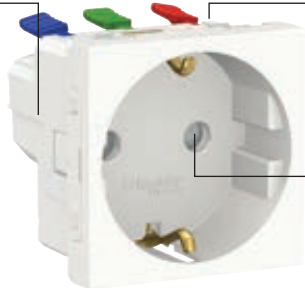

Jednostavno uklanjanje

Elementi mogu biti uklonjeni s prednje ili stražnje strane utičnice zahvaljujući utorima za odvijač. Pokrovna maska također se može jednostavno ukloniti.

Zaštita od udara

Integrirana zaštita sprječava slučajni kontakt i ulaz stranih predmeta.

Jednostavno ožičenje

Okrugli ulazi za kabele omogućuju jednostavno povezivanje vodiča s priključnim blokovima. Čak se i tanji presjeci vodiča mogu povezati u manjem vremenskom periodu zahvaljujući većim ulazima za kabele.

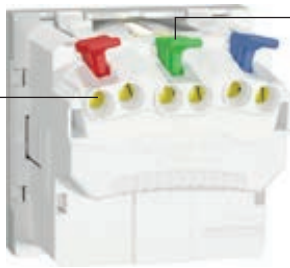

Brzo ožičenje

Utičnice s bezvijčanim priključcima i opružnim stezaljkama su pristupačne te je učvršćivanje i uklanjanje vodiča brzo i jednostavno bez uklanjanja pokrovne maske.

Specijalizirane utičnice



Utičnica s poklopcem, otvaranje do 180°

Dvostruka utičnica

Unica program uključuje utičnice za različite vrste aplikacija, jednostruke, dvostruke i višestruke utičnice. Dolaze u vijčanoj i bezvijčanoj varijanti, s dodatnim prostorom i većim otvorima za brže i jednostavnije ožičenje.

Prilagodljivi setovi za ugradnju

S Unica System + setovima za ugradnju, dostupnim u podžbuknoj i nadžbuknoj varijanti, u različitim veličinama i završnim obradama, jednostavno ćete pronaći pravo rješenje za svaki radni prostor.

Kutija za podžbuknu ugradnju

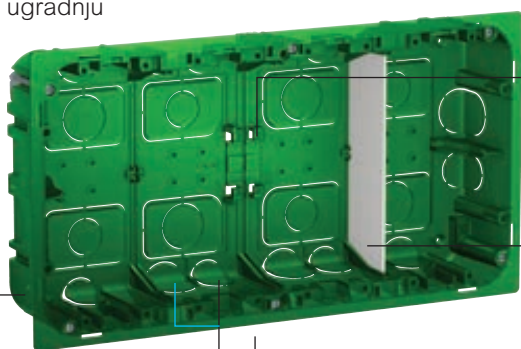

Kutija za nadžbuknu ugradnju

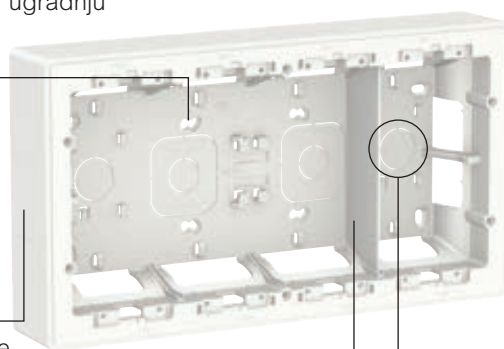

Jednostavna i prilagodljiva

Rupe za ugradnju dozvoljavaju pomicanje kutije vertikalno i horizontalno kako bi kutija bila savršeno u ravni sa zidom.

Fleksibilna ugradnja

Nekoliko otvora omogućuje montažu bez potrebe za bušenjem.

Rupe za cijevi promjera Ø25 mm i Ø 20 mm.

Široki ravni okvir

Omogućuje savršenu ugradnju, čak i ako zidovi nisu ravni. Široki okvir također se ističe zbog većih rupa kako bi se izbjeglo "propadanje".

Jednostavnija instalacija mrežnih kabela

Kutija dubine 50mm, za jednostavniju instalaciju Cat6, i Cat6A mrežnih kabela.

Dodatna sigurnost

Bočna pregrada odvaja energetske kabele od mrežnih i time dodatno osigurava opremu.

Kompatibilnost podžbuknih kutija

Setovi se mogu ugraditi u podžbuknu kutiju umjesto dovođenja kabela kroz kanalice. Kutija sadrži rupe za ulaze kabela.

Brža ugradnja

Kutije dolaze s unaprijed postavljenim vijcima kako bi ubrzali ugradnju.

Jednostavno pričvršćivanje

Nosivi okviri mogu se jednostavno pričvrstiti direktno na set za ugradnju bez alata.

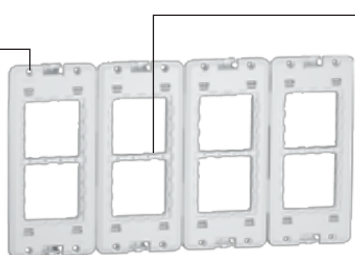

Nosivi okvir

Fleksibilno pričvršćivanje

Utori za odvijač omogućuju uskim elementima da budu jednostavno pričvršćeni i uklonjeni, te omogućuju umetanje Unica elemenata u kutiju.

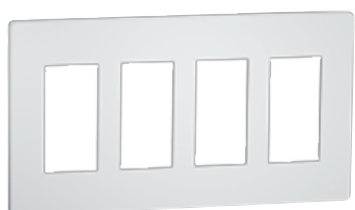

Dekorativni okvir

Nisu potrebni adapteri

Utor za odvijač na nosivom okviru omogućuje pričvršćivanje bez adaptera. Također možete pričvrstiti RJ45 konektor 1 ili 2 modula u set za ugradnju.

Kompatibilni Mini-Parapetni kanali

Unica System+ proizvodi su kompatibilni sa Schneider Electric mini-kanalima.

Ugradnja na DIN šinu

Adapter omogućuje montažu opreme na DIN šinu, poput serije Acti9.

Povežite više kutija

Mali adapter omogućuje povezivanje nekoliko kutija.

Posebne funkcije za komercijalnu primjenu

Unica System+ i OptiLine 45 parapetni kanali prihvaćaju sve elemente Unica programa. Za bržu ugradnju dostupne su dvostruke i trostruke utičnice, te RJ45 elementi s 2 ili 4 konektora. U parapetni kanal je također moguće ugraditi i opremu predviđenu za ugradnju na DIN šinu poput Acti 9 serije, pomoću adaptera.

Dvostruka utičnica

Vijčani IPT priključak

Dvostruka utičnica sadrži izolirane priključke. Nije potrebno skidati izolaciju s vodiča alatom - samo ih umetnite, i izoliranje je izvršeno automatski. Uklanjanje je također jednostavno i elementi se mogu ponovno koristiti.

Fleksibilne veličine kabela

Elementi dopuštaju presjek kabela od 1,5mm² do 2,5mm² (kruti/finožilni).

Vijci na stražnjoj strani

Nema potrebe za uklanjanje pokrovne maske vijcima, pokrovna maska je jednostavno utisnuta.

Jednostavna ugradnja

Opružne stezaljke mogu se otvoriti do 90° zbog jednostavnijeg ožičavanja i uklanjanja kabela



RJ45

Brža instalacija

Unica nudi nekoliko dizajna za RJ45 pokrovne maske. Dvostruke i četverostruke izvedbe ubrzavaju instalaciju budući da trebate jedan uređaj i manje prostora za četiri konektora.

Držać oznake

Praktično rješenje koje će vam pomoći pri identifikaciji povezanih uređaja.

Zaštita

Sprječava ulazak prašine ili drugih objekata kada port nije u upotrebi.

Fleksibilnost ugradnje

Pokrovne maske mogu se koristiti s bilo kojim S-One Schneider Electric konektorom.



Pametna rješenja za fleksibilno pričvršćivanje

Multifix kutije za podžbuknu ugradnju

Savršen način za ugradnju Unica programa u zidove od knaufa.



Višestruki nosivi okviri

Prilagodljiv različitim potrebama.

Nosivi okvir može se koristiti za instalaciju elemenata i zahvaljujući mobilnim pregradama, za instalaciju maksimalnog broja elemenata. U drugom slučaju pregrade su pomaknute na stranu da pokriju ožičene dijelove, radi sigurnosti.





Standardna ugradnja



Modularna ugradnja

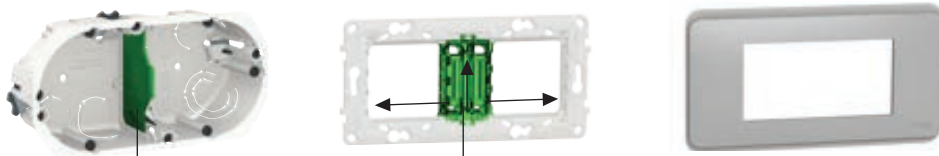

Uklonite pregradu rukom, kako bi dobili puni prostor

Pregrada se može jednostavno ukloniti s prednje ili stražnje strane i pričvrstiti bočno kako bi elementi i vodiči bili pokriveni i sigurni od slučajnog dodira



Kompatibilnost unatrag

Budući da je Unica već dugi niz godina popularan izbor za kuće i zgrade diljem Europe, prioritet nam je bio uvođenje novih inovacija u program, kompatibilnih s prethodnim programom. Na taj način elementi se mogu jednostavno integrirati u postojeće instalacije, gdje je to potrebno.

[Kako funkcionira kompatibilnost s prethodnom serijom.](#)

Novi Unica elementi su kompaktniji od prijašnjih*, tako da je nosivi okvir u novoj Unici manji. Stražnji dio nove Unice također je manji, ali dimenzije tipki su ostale iste (45x45).

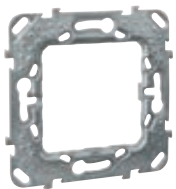

Stari Unica nosivi okvir (44x44 mm)

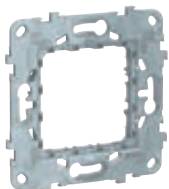

Novi Unica nosivi okvir (40x40 mm)



Novi unica element (40x40 mm) i sklopka (45x45 mm)

Pomoću adaptera jednostavno možete umetnuti Unica elemente u stare Unica nosive okvire.

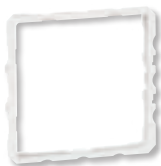

Stari unica nosivi okvir (44x44 mm)

Adapter

Novi unica element (40x40 mm).
Sklopka je još uvijek dimenzija 45x45 mm.

Novi i stari Unica okviri su 100% kompatibilni s elementima, nosivim okvirima i sklopkama iz starog i novog programa.

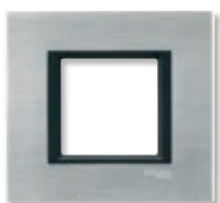

*Stari element nije moguće ugraditi u novi nosivi okvir.



Opći sadržaj

str.

40	Unica Elementi
60	Nosivi okviri i kutije
66	Unica dekorativni okviri
74	Unica KNX
78	Unica Antibakterijska ponuda
90	Unica System+
118	Unica Tehničke informacije
138	Unica Indeks

Unica

Elementi

Sadržaj

str.

42	Sklopke
46	Dodatni upravljački moduli
48	Udobnost
50	Utičnice
53	USB punjači
54	Podaci / Telefon / TV
58	Ostale funkcije

Elementi

Sklopke

10 AX – 250 V AC sklopke

	Jednopolna	Jednopolna s indikatorskom lampicom i simbolom	Izmjenična	Izmjenična s indikatorskom lampicom i simbolom	Izmjenična s neutralnim priključkom	Križna	Dvostruka Jednopolna	Dvostruka Izmjenična	IP44
2 modula									
<input type="checkbox"/> bijeli	NU320118	-	NU320318	-	NU320318S	NU320518	NU321118	NU321318	NU328218
<input type="checkbox"/> aluminij	NU320130	-	NU320330	-	NU320330S	NU320530	NU321130	NU321330	NU328230
<input type="checkbox"/> bež	NU320144	-	NU320344	-	-	NU320544	NU321144	NU321344	NU328244
<input type="checkbox"/> antracit	NU320154	-	NU320354	-	NU320354S	NU320554	NU321154	NU321354	NU328254
1 modul									
<input type="checkbox"/> bijeli	NU310118	NU310118SMUR	NU310318	NU310318SDND	NU310318S	NU310518	-	-	-
<input type="checkbox"/> aluminij	NU310130	-	NU310330	-	NU310330S	NU310530	-	-	-
<input type="checkbox"/> bež	NU310144	-	NU310344	-	-	NU310544	-	-	-
<input type="checkbox"/> antracit	NU310154	-	NU310354	-	NU310354S	NU310554	-	-	-
Karakteristike									
<ul style="list-style-type: none"> • Priključak: bezvijičani • Presjek kabela: 1 do 2,5 mm², kruti/fleksibilni 									
Mogućnost osvjetljenja NU9825A, NU9823AM i NU9825AZ LED lampicama i tipkama s izrezom									

Elementi

Sklopke

10 A – 250 V AC tipkala

	NO			NO/NC		NO s lokatorskom lampicom		
	bez simbola	sa simbolom zvona	sa simbolom svjetla	bez simbola	s držačem oznaka	bez simbola	sa simbolom zvona	sa simbolom svjetla
2 modula								
<input type="checkbox"/> bijeli	NU320618	NU320618C	NU320618L	NU323618	NU324620	NU320618N	NU320618CN	NU320618LN
<input type="checkbox"/> aluminij	NU320630	NU320630C	NU320630L	NU323630	NU324630	NU320630N	NU320630CN	NU320630LN
<input type="checkbox"/> bež	NU320644	-	-	-	-	NU320644N	NU320644CN	-
<input type="checkbox"/> antracit	NU320654	NU320654C	NU320654L	NU323654	NU324654	NU320654N	NU320654CN	NU320654LN
1 modul								
<input type="checkbox"/> bijeli	NU310618	NU310618C	NU310618L	NU313618	-	NU310618N	NU310618CN	-
<input type="checkbox"/> aluminij	NU310630	NU310630C	NU310630L	NU313630	-	NU310630N	-	-
<input type="checkbox"/> bež	NU310644	-	-	-	-	NU310644N	NU310644CN	-
<input type="checkbox"/> antracit	NU310654	NU310654C	NU310654L	NU313654	-	NU310654N	-	-
Karakteristike								
<ul style="list-style-type: none"> • Priključak: bezvijačani • Presjek kabela: 1 do 2,5 mm², kruti/fleksibilni • Mogućnost osvjetljenja NU9825A, NU9823AM i NU9825AZ LED lampicama i tipkama s izrezom 								

Elementi

Sklopke

16 AX – 250 V AC sklopke

	Jednopolna	Jednopolna s indikatorskom lampicom	Izmjenična	Dvopolna	Dvopolna s indikatorskom lampicom	Tropolne
2 modula						
<input type="checkbox"/> bijeli	NU326118	NU326118N	NU326318	NU326218	NU326218S	NU328118
<input type="checkbox"/> aluminij	-	-	NU326330	NU326230	NU326230S	-
<input type="checkbox"/> bež	NU326144	-	-	-	-	-
<input type="checkbox"/> antracit	-	-	NU326354	NU326254	NU326254S	-
1 modul						
<input type="checkbox"/> bijeli	NU316118	NU316118S	NU316318	NU316218	NU316218S	-
<input type="checkbox"/> aluminij	NU316130	-	NU316330	-	-	-
<input type="checkbox"/> bež	NU316144	NU316144S	NU316344	-	NU316244S	-
<input type="checkbox"/> antracit	NU316154	-	NU316354	-	-	-
Karakteristike						
	<ul style="list-style-type: none"> • Priključak: vijčani • Presjek kabela: 1 do 2,5 mm², kruti/fleksibilni • Mogućnost osvjetljenja NU9825A, NU9823AM i NU9825AZ LED lampicama i tipkama s izrezom 	<ul style="list-style-type: none"> • Priključak: vijčani • Presjek kabela: 1 do 4 mm², kruti/fleksibilni 	<ul style="list-style-type: none"> • Priključak: vijčani • Presjek kabela: 1 do 2,5 mm², kruti/fleksibilni • Mogućnost osvjetljenja NU9825A, NU9823AM i NU9825AZ LED lampicama i tipkama s izrezom 			



Visokoučinske sklopke

	20 A Dvopolna	30 A Dvopolna s indikatorskom lampicom
2 modula		
<input type="checkbox"/> bijeli	NU322518	NU323218S
<input type="checkbox"/> aluminij	-	NU323230S
<input type="checkbox"/> bež	-	NU323244S
<input type="checkbox"/> antracit	-	NU323254S
Karakteristike		
	<ul style="list-style-type: none"> • Priključak: vijčani • Presjek kabela: do 4 mm², kruti/fleksibilni 	<ul style="list-style-type: none"> • Priključak: vijčani • Presjek kabela: do 6 mm², kruti/fleksibilni

Elementi

Sklopke

Dodatni pribor – lampice

LED lampice	12-24 V DC	250 V AC	
	Bijela	Crvena	Bijela
			
	NU9823AM	NU9825A	NU9825AZ

Karakteristike

Potrošnja	0,15 mA	1,5 mA	0,05 mA
-----------	---------	--------	---------

Opruga za pretvaranje sklopke u tipkalo









S520299

Karakteristike

- 10 jedinica isporučuje se s alatom za pozicioniranje

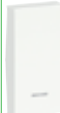
Dodatni pribor – Tipke

Tipke	bez simbola	s izrezom	za Unica MGU●●●●●●
2 modula			
			
<input type="checkbox"/> bijeli	NU920018	NU920018N	NU920018U
<input type="checkbox"/> aluminij	NU920030	NU920030N	NU920030U
<input type="checkbox"/> bež	NU920044	NU920044N	NU920044U
<input type="checkbox"/> antracit	NU920054	NU920054N	NU920054U
1 modul			
			
<input type="checkbox"/> bijeli	NU910018	NU910018N	NU910018U
<input type="checkbox"/> aluminij	NU910030	NU910030N	NU910030U
<input type="checkbox"/> bež	NU910044	NU910044N	NU910044U
<input type="checkbox"/> antracit	NU910054	NU910054N	NU910054U



Elementi

Dodatne mogućnosti upravljanja

Upravljanje ventilatorom



	Izmjenično 10 A	Izmjenično - Uključeno/ Isključeno – 10 A
2 modula		
		
<input type="checkbox"/> bijeli	NU320320VMC	NU321418
<input type="checkbox"/> aluminij	NU320330VMC	NU321430
<input type="checkbox"/> antracit	NU320354VMC	NU321454

Mehanizmi za rolete

10 A	Tipkalo	Sklopka	Dvopolno Tipkalo	Sklopka
1 modul				
				
<input type="checkbox"/> bijeli	NU310718SC	NU310818SC	NU312718SC	NU310918SC
<input type="checkbox"/> aluminij	NU310730SC	NU310830SC	-	-
<input type="checkbox"/> bež	NU310744SC	NU310844SC	NU312744SC	NU310944SC
<input type="checkbox"/> antracit	NU310754SC	NU310854SC	-	-

Karakteristike

- Priključak: vijčani
- Presjek kabela: 1 do 2,5 mm², kruti/fleksibilni

	Tipkalo 6 A	10 A	Sklopka 6 A
2 modula			
			
<input type="checkbox"/> bijeli	NU320718	NU323718	NU320818
<input type="checkbox"/> aluminij	NU320730	NU323730	NU320830
<input type="checkbox"/> bež	NU320744	-	NU320844
<input type="checkbox"/> antracit	NU320754	NU323754	NU320854

Karakteristike

- Priključak: bezvijčani
- Presjek kabela: 1 do 2,5 mm², kruti/fleksibilni

Potezno tipkalo

	NO/NC – 10 A
2 modula	
	
<input type="checkbox"/> bijeli	NU322620
<input type="checkbox"/> aluminij	NU322630
<input type="checkbox"/> bež	NU322644
<input type="checkbox"/> antracit	NU322654

Karakteristike

- Priključak: bezvijčani
- Presjek kabela: 1 do 2,5 mm², kruti/fleksibilni

Sklopke s ključem

	Tipkalo – 16 A	Sklopka – 16 A
2 modula		
		
<input type="checkbox"/> bijeli	NU373118	NU370118
<input type="checkbox"/> aluminij	NU373130	-
<input type="checkbox"/> antracit	NU373154	-

Karakteristike

- 3 položaja

Elementi

Dodatne mogućnosti upravljanja





Tipkala za karticu

	NO/NC – 10 A
2 modula	
	
<input type="checkbox"/> bijeli	NU328318
<input type="checkbox"/> aluminij	NU328330
<input type="checkbox"/> bež	NU328344
<input type="checkbox"/> antracit	NU328354



Zaustavljanje u slučaju nužde

	Sklopka s ključem – 10 A	Gijva – 10 A
2 modula		
 		
<input type="checkbox"/> žuta	ALB45032	ALB45033

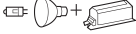
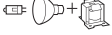
Regulatori rasvjete

	Univerzalni	LED kompenzacijski modul
2 modula		
<input type="checkbox"/> bijeli	NU351418	
<input type="checkbox"/> aluminij	NU351430	
<input type="checkbox"/> antracit	NU351454	
Modul kompenzacije opterećenja		CCT90501
Maksimalno opterećenje		
LED lampica 230 V 	RC: 5...100 VA RL: 5...20 VA	
žarulja sa žarnom niti 230 V 	5...200 W	
halogena žarulja 230 V 	5...150 W	
niskonapon- ske (LV) elektronski transformator 	5...150 VA	
halogene žarulje feromagnetski transformator 	5...150 VA	
Karakteristike		
<ul style="list-style-type: none"> • Daljinsko upravljanje pomoću neograničenog broja pomoćnih tipkala • Automatsko prepoznavanje opterećenja • Ožičenje bez neutralnog vodiča • Povezivanje vijčanim priključcima • Funkcija memorije • Automatska zaštita od preopterećenja, pregrijavanja i kratkog spoja 		<ul style="list-style-type: none"> • Nazivni napon: 230 VAC • Raspon frekvencije: 50 – 60 Hz • Gubitak snage: 2 W maks. • Ugradnja: u razvodnu kutiju, rasvjetno tijelo ili razvodni ormarić, ožičen između nul vodiča i regulirane faze.





Termostati

	Soba – 8 A	Pod – 10 A
2 modula		
<input type="checkbox"/> bijeli	NU350118	NU350318
<input type="checkbox"/> aluminij	NU350130	NU350330
<input type="checkbox"/> bež	NU350144	NU350344
<input type="checkbox"/> antracit	NU350154	NU350354
Karakteristike		
	<ul style="list-style-type: none"> • Za grijanje ili klimatizaciju • Raspon postavki: +5 do +30 °C • Plava i crvena LED lampica za indicaciju klimatizacije ili grijanja 	<ul style="list-style-type: none"> • Za podno grijanje • Raspon postavki: +5 do +45 °C • Zelena LED lampica za indicaciju napajanja • Crvena LED za indicaciju grijanja • Isporučuje se sa senzorom temperature 4 m

Elementi

Udobnost

Senzori pokreta

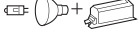
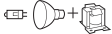
		10 A
2 modula		
		
<input type="checkbox"/> bijeli		NU352518
<input type="checkbox"/> aluminij		NU352530
<input type="checkbox"/> antracit		NU352554
Maksimalna opterećenja		
LED lampica 230 V		200 W
žarulja sa žarnom niti 230 V		2200 W
halogena žarulja 230 V		2000 W
motor (jednofazni) 230 V		1000 VA
niskonapon- ske (LV) halogene žarulje 12 V	elektronski transformator  feromagnetski transformator 	1050 VA 500 VA
Karakteristike		
<ul style="list-style-type: none"> • Povezivanje vijčanim priključcima • Ožičenje s neutralnim vodičem • Kut detekcije: 160° • Područje detekcije pokreta: 8 m frontalno, 8 m bočno • Daljinsko upravljanje pomoću neograničenog broja pomoćnih tipkala • Automatsko prepoznavanje opterećenja • Ugrađeno tipkalo za uključivanje/isključivanje • Raspon vremenskog kašnjenja: 1...30 min • Opcija "nadređeni/podređeni" (eng. master/slave); dva senzora mogu se povezati zajedno kako bi pokrila veće područje 		

Vremenska sklopka

		Vremenski relej – 10 A
2 modula		
		
<input type="checkbox"/> bijeli		NU353518
<input type="checkbox"/> aluminij		NU353530
<input type="checkbox"/> antracit		NU353554
Karakteristike		
<ul style="list-style-type: none"> • Raspon vremenskog kašnjenja: 5 min do 8 h • Integrirana LED lampica za prikaz statusa • 3 žice (potreban neutralni vodič) 		

Sklopka za karticu



		8 A
		
<input type="checkbox"/> bijeli		NU354018
<input type="checkbox"/> aluminij		NU354030
<input type="checkbox"/> antracit		NU354054
Karakteristike		
<ul style="list-style-type: none"> • 8 A • Vrijeme 10 sekundi 		

Elementi

Utičnice

Utičnice 2P+E

90°	Sa zaštitom, bezvijčani priključak	Sa zaštitom, vijčani priključak	Bez zaštite, vijčani priključak	S poklopcem i zaštitom, vijčani priključak	IP44 okvir, sa zaštitom	IP44, sa zaštitom	Jednostruka utičnica + USB
2 modula							
							
<input type="checkbox"/> bijeli	NU305718	NU303718	NU303618	NU303718TA	NU003718	NU308218	NU301718
<input type="checkbox"/> aluminij	NU305730	NU303730	-	NU303730TA	-	NU308230	NU301730
<input type="checkbox"/> bež	NU305744	NU303744	NU303644	NU303744TA	NU003744	NU308244	NU301744
<input type="checkbox"/> antracit	NU305754	NU303754	-	NU303754TA	-	NU308254	NU301754
<input type="checkbox"/> narančasta	-	NU303761	-	-	-	-	-
<input type="checkbox"/> crvena	NU305703	NU303703	-	-	-	-	-
<input type="checkbox"/> zelena	-	NU305706	-	-	-	-	-
Karakteristike							
<ul style="list-style-type: none"> • 2P+E – 16 A – 250 V 						<ul style="list-style-type: none"> • Bezvijčani priključci • 2P+E – 16 A – 250 V • Sa zaštitom 	
						<ul style="list-style-type: none"> • 2P+E – 16 A – 250 V • Bezvijčani priključci • Izlazna snaga USB: 5 V 	

45°	Standardni		S indicijom
4 modula	Bezvijčani priključak	Vijčani priključak *	Vijčani priključak *
			
<input type="checkbox"/> bijeli	NU306618	NU306718A NU306718AS	NU306718AS NU306718S
<input type="checkbox"/> aluminij	NU306630	NU306730A	NU306730AS
<input type="checkbox"/> antracit	NU306654	NU306754A	NU306754AS
<input type="checkbox"/> crvena	NU306603	NU306703A NU306703AS	NU306703AS NU306703S
<input type="checkbox"/> zelena	-	-	NU306706AS
<input type="checkbox"/> narančasta	-	-	NU306761AS
Karakteristike			
<ul style="list-style-type: none"> • 2P+E – 16 A – 250 V • * za vijčane uređaje – Vijčani-IPT priključci (osim (1): vijčani priključci na jednoj strani) • Sa zaštitom 			

45°	Standardni
6 modula	Bezvijčani priključak
	
<input type="checkbox"/> bijeli	NU307618
<input type="checkbox"/> aluminij	NU307630
<input type="checkbox"/> antracit	-
<input type="checkbox"/> crvena	NU307603
Karakteristike	
<ul style="list-style-type: none"> • 2P+E – 16 A – 250 V • Sa zaštitom 	

	Dvostruka utičnica
	
<input type="checkbox"/> bijeli	NU206718
<input type="checkbox"/> aluminij	NU206730
<input type="checkbox"/> bež	NU206744
<input type="checkbox"/> antracit	NU206754
Karakteristike	
<ul style="list-style-type: none"> • Vijčani priključci • 2P+E – 16 A – 250 V 	

Elementi

Utičnice

Utičnice, europski standard

Jednostavne	16 A	10 A
	2 modula	1 moduli
		
<input type="checkbox"/> bijeli	NU303318	NU303118
<input type="checkbox"/> aluminij	NU303330	NU303130
<input type="checkbox"/> bež	NU303344	NU303144
<input type="checkbox"/> antracit	NU303354	NU303154

Karakteristike

- 2P – 250 V
- Vijčani priključci

*Za ovaj proizvod potrebno je instalirati diferencijalnu zaštitnu sklopku struje osjetljivosti 30 mA.

Utičnice, talijanski standard

16 A	
1 modul	
<input type="checkbox"/> bijeli	NU302318
<input type="checkbox"/> aluminij	NU302330
<input type="checkbox"/> bež	NU302344
<input type="checkbox"/> antracit	NU302354

Karakteristike

- 2P+E – 16 A
- Vijčani priključci
- Sa zaštitom



Utičnice 2P+E

90°	IP44 Utičnica s poklopcem
2 modula	
<input type="checkbox"/> bijeli	NU003718
<input type="checkbox"/> aluminij	-
<input type="checkbox"/> bež	NU003744
<input type="checkbox"/> antracit	-
Karakteristike	
• 2P+E – 16 A – 250 V	

Elementi

Utičnice

Utičnice, multistandard



	2 modula	3 modula
		
<input type="checkbox"/> bijeli	NU308418	NU308518
<input type="checkbox"/> aluminij	NU308430	-
<input type="checkbox"/> antracit	NU308454	-
Karakteristike		
<ul style="list-style-type: none"> • Vijčani priključci • Sa zaštitom 		
*Za ovaj proizvod potrebno je instalirati diferencijalnu zaštitnu sklopku struje osjetljivosti 30 mA.		

Dodatni pribor

Kratkospojnik za utičnice s bočnim i pin uzemljenjem	Crvena LED lampica
	
NU9091	NU9830
Karakteristike	
<ul style="list-style-type: none"> • Set od 10 kratkospojnika za utičnice s bočnim i pin uzemljenjem s bezvijčanim priključkom 	<ul style="list-style-type: none"> • Uključi i koristi

Utičnica za brijač





20 VA	
	
<input type="checkbox"/> bijeli	MGU5.064.18
<input type="checkbox"/> aluminij	MGU5.064.30
Karakteristike	
<ul style="list-style-type: none"> • 3 modula • Ulaz: 240 V • Izlaz: 115/240 V 	

Pokrovne maske za utičnice 2P+E	
2 modula	
<input type="checkbox"/> bijeli	NU903718
<input type="checkbox"/> aluminij	NU903730
<input type="checkbox"/> bež	NU903744
<input type="checkbox"/> antracit	NU903754
Za Unica MGU●●●●●●	
2 modula	
<input type="checkbox"/> bijeli	NU903718U
<input type="checkbox"/> aluminij	NU903730U
<input type="checkbox"/> bež	NU903744U
<input type="checkbox"/> antracit	NU903754U

Elementi

USB punjači















USB punjači

	Punjači tipa A	Punjači tipa A+C			Punjači tipa C	
2 modula						
						
<input type="checkbox"/> bijeli	NU341818	NU301818	NU301918	NU501318	NU501418	NU301718
<input type="checkbox"/> aluminij	NU341830	NU301830	NU301930	NU501330	NU501430	NU301730
<input type="checkbox"/> bež	NU341844	-	NU301944	-	-	NU301744
<input type="checkbox"/> antracit	NU341854	NU301854	NU301954	NU501354	NU501454	NU301754
1 modul						
						
<input type="checkbox"/> bijeli	NU342818	NU301618	-	-	-	-
<input type="checkbox"/> aluminij	NU342830	NU301630	-	-	-	-
<input type="checkbox"/> bež	NU342844	NU301644	-	-	-	-
<input type="checkbox"/> antracit	NU342854	NU301654	-	-	-	-
Karakteristike						
	<ul style="list-style-type: none"> • NU3418●● Izlazna snaga: 5 V DC – maks. 2,1 A • NU3428●● Izlazna snaga: 5 V DC – 1 A 	<ul style="list-style-type: none"> • NU3018●● izlazna snaga: 5 V DC – maks. 2,4 A • NU3016●● • Izlazna snaga: 12 W 5V DC – 2,4 maks. svaki port 	<ul style="list-style-type: none"> • Izlazna snaga: 18W 5V DC – 2,4 maks. svaki port 	<ul style="list-style-type: none"> • Izlazna snaga: Tip C 45 W + Tip A 7,5 W 	<ul style="list-style-type: none"> • Izlazna snaga: 65W 	<ul style="list-style-type: none"> • 2P+E – 16 A – 250 V • Vijčani priključci • Izlazna snaga USB: 5 V • Izlazna snaga: 10,5 W

RJ45 utičnice za prijenos podataka

	Kat. 5e UTP ravne	Kat. 5e STP ravne	Kat. 6 UTP ravne	Kat. 6 STP ravne	pod kutem	Kat. 6 FTP ravne	Kat. 6A UTP ravne	Kat. 6A FTP ravne
2 modula								
								
<input type="checkbox"/> bijeli	NU341118	NU341318	NU341518	NU341718	NU340718	NU341918	-	NU344918
<input type="checkbox"/> aluminij	NU341130	NU341330	NU341530	NU341730	NU340730	NU341930	-	NU344930
<input type="checkbox"/> bež	NU341144	NU341344	NU341544	-	-	-	-	NU344944
<input type="checkbox"/> antracit	NU341154	-	NU341554	NU341754	NU340754	NU341954	-	NU344954
								
<input type="checkbox"/> bijeli	NU342018	-	-	NU342618	-	-	-	-
<input type="checkbox"/> aluminij	NU342030	-	-	NU342630	-	-	-	-
<input type="checkbox"/> antracit	NU342054	-	-	NU342654	-	-	-	-
1 modul								
								
<input type="checkbox"/> bijeli	NU341018	NU341218	NU341418	NU341618	NU340618	NU344718	-	NU344818
<input type="checkbox"/> aluminij	NU341030	NU341230	NU341430	NU341630	NU340630	NU344730	-	NU344830
<input type="checkbox"/> bež	NU341044	NU341244	NU341444	NU341644	-	-	-	NU344844
<input type="checkbox"/> antracit	NU341054	-	NU341454	NU341654	NU340654	NU344754	-	NU344854
4 modula								
								
<input type="checkbox"/> bijeli	NU347818	-	NU348218	-	-	-	-	NU348418
								
<input type="checkbox"/> bijeli	NU347918	-	NU348318	-	-	-	-	NU348518
Karakteristike								
<ul style="list-style-type: none"> • Konektor Actassi S-One • Ravne: sa zaštitom i nosačem za oznaku • Pod kutem: s nosačem za oznaku 								



RJ45 pokrovne maske

	Za S-One RJ45 konektor		Za Keystone/Systimax RJ45 konektor	
	ravne	pod kutem	ravne	pod kutem
2 modula				
				
<input type="checkbox"/> bijeli	NU941118	NU940718	NU946118	NU946418
<input type="checkbox"/> aluminij	NU941130	NU940730	NU946130	NU946430
<input type="checkbox"/> bež	NU941144	-	NU946144	-
<input type="checkbox"/> antracit	NU941154	NU940754	NU946154	NU946454
				
<input type="checkbox"/> bijeli	NU942218*	NU942418*	-	-
<input type="checkbox"/> aluminij	NU942230*	NU942430*	-	-
<input type="checkbox"/> antracit	NU942254*	NU942454*	-	-
				
<input type="checkbox"/> bijeli	NU942018	-	-	-
<input type="checkbox"/> aluminij	NU942030	-	-	-
<input type="checkbox"/> antracit	NU942054	-	-	-
1 modul				
				
<input type="checkbox"/> bijeli	NU941018	NU940618	NU946018	-
<input type="checkbox"/> aluminij	NU941030	NU940630	NU946030	-
<input type="checkbox"/> bež	NU941044	-	NU946044	-
<input type="checkbox"/> antracit	NU941054	NU940654	NU946054	-
4 modula				
				
<input type="checkbox"/> bijeli	NU947818	-	NU946218	-
<input type="checkbox"/> aluminij	NU947830	-	NU946230	-
<input type="checkbox"/> antracit	NU947854	-	NU946254	-
				
<input type="checkbox"/> bijeli	NU947918	-	NU946318	-
<input type="checkbox"/> aluminij	NU947930	-	NU946330	-
<input type="checkbox"/> antracit	NU947954	-	NU946354	-

Karakteristike

- Ravne: sa zaštitom i nosačem za oznaku
- Pod kutem: s nosačem za oznaku
- Tip: SLIM, osim * DPM
- * Tip: DPM

Pokrovne maske za optičke kabele

	SC/SC APC Simplex	SC/SC APC duplex
2 modula		
		
<input type="checkbox"/> bijeli	NU943918	NU943818
<input type="checkbox"/> aluminij	NU943930	NU943830
<input type="checkbox"/> antracit	NU943954	NU943854
Karakteristike		
<ul style="list-style-type: none"> • Podržava prijenos bilo kojeg SC simplex i duplex adaptera • Podržava prijenos optičkih Actassy adaptera: - SC Duplex višenamjenski adapteri: ref. n° VDIB6031001 i VDIB6031002 - SC Duplex adapteri za jedan način rada: ref. n° VDIB6032001 i VDIB6032002 - SC APC Duplex adapter za jedan način rada: ref. n° VDIB6082001 - SC APC Simplex adapter za jedan način rada: ref. n° VDIB6072001. 		



RJ45 pokrovne maske

	Za S-One RJ45 konektor ravni
2 modula	
	
<input type="checkbox"/> bijeli	NU941118T
Karakteristike	
<ul style="list-style-type: none"> • Sa zaštitom i držačem za oznaku 	

Multimedijske utičnice

	VGA	Mini utor	HDMI	RCA	Utičnice za prijenos podataka
1 modul					
					
<input type="checkbox"/> bijeli	NU343218	NU343318	NU343018	NU343118	-
<input type="checkbox"/> aluminij	NU343230	NU343330	NU343030	NU343130	-
<input type="checkbox"/> bež	-	-	NU343044	-	-
<input type="checkbox"/> antracit	NU343254	NU343354	NU343054	NU343154	-
2 modula					
					
<input type="checkbox"/> bijeli	-	-	-	-	NU342918
<input type="checkbox"/> aluminij	-	-	-	-	NU342930
<input type="checkbox"/> bež	-	-	-	-	-
<input type="checkbox"/> antracit	-	-	-	-	NU342954
Karakteristike					
					• USB 2.0







Telefonske utičnice

	RJ12 konektor
2 modula	
	
<input type="checkbox"/> bijeli	NU349718
<input type="checkbox"/> aluminij	NU349730
<input type="checkbox"/> bež	NU349744
<input type="checkbox"/> antracit	NU349754
1 modul	
	
<input type="checkbox"/> bijeli	NU349118
<input type="checkbox"/> aluminij	NU349130
<input type="checkbox"/> bež	NU349144
<input type="checkbox"/> antracit	NU349154

Elementi



Podatci/Telefon/TV

TV utičnice

	TV		TV/FM			R-TV/SAT			FM/TV/SAT
	muška, individualna	ženska, individualna	individualna	prolazna	završna	individualna	prolazna	završna	individualna (1 kabel)
2 modula									
									
<input type="checkbox"/> bijeli	NU346218	-	NU345118	NU345318	NU345218	NU345418	NU345618	NU345518	NU345018
<input type="checkbox"/> aluminij	NU346230	-	NU345130	NU345330	NU345230	NU345430	NU345630	NU345530	NU345030
<input type="checkbox"/> bež	NU346244	-	NU345144	-	-	NU345444	-	-	NU345044
<input type="checkbox"/> antracit	NU346254	-	NU345154	NU345354	NU345254	NU345454	NU345654	NU345554	NU345054
1 modul									
									
<input type="checkbox"/> bijeli	NU346118	NU346818	-			-			-
<input type="checkbox"/> aluminij	NU346130	NU346830	-			-			-
<input type="checkbox"/> bež	-	NU346844							
<input type="checkbox"/> antracit	NU346154	NU346854	-			-			-

	M-S	
2 modula		
		
<input type="checkbox"/> bijeli	NU545718	
<input type="checkbox"/> aluminij	NU545730	
<input type="checkbox"/> antracit	NU545754	





TV pokrovne maske

	TV/FM	R-TV/SAT
2 modula		
		
<input type="checkbox"/> bijeli	NU944018	NU944118
<input type="checkbox"/> aluminij	NU944030	NU944130
<input type="checkbox"/> bež	NU944044	-
<input type="checkbox"/> antracit	NU944054	NU944154





Elementi

Ostale funkcije

Upravljanje ozvučenjem

Konektori za zvučnike		Bluetooth zvučnici	Ugradbeni Bluetooth prijemnik	Upravljanje glasnoćom
	2 modula	1 modul		
				
<input type="checkbox"/> bijeli	NU348618	NU348718	NU360118	NU360218
<input type="checkbox"/> aluminij	NU348630	NU348730	NU360130	NU360230
<input type="checkbox"/> bež	NU348644	NU348744	-	NU360244
<input type="checkbox"/> antracit	NU348654	NU348754	NU360154	NU360254
		NU3488		
Karakteristike				
		<ul style="list-style-type: none"> 2 zvučnika isporučena s 2 kabela (5 m, Φ 0,5 mm², crveni i bijeli) Impedancija: 8 Ω 	<ul style="list-style-type: none"> Audio prijemnik - 2 modula - napon: 15-16 V DC Napajanje - napon: 93-265 V AC - frekvencija: 47-63 Hz 	
			Isporučuje se sa: <ul style="list-style-type: none"> audio prijemnikom napajanjem 	

Svjetlosna signalizacija



Signalne lampice	
12-24 V DC	230 V AC
2 modula	
	
NU3773	NU3772
1 modul	
	
NU3774	NU3775
<ul style="list-style-type: none"> Isporučuje se sa zelenim i crvenim natpisima koje je potrebno postaviti ispod pokrovne maske. 	

Rasvjeta u slučaju nužde

2 modula

NU3776
Karakteristike
<ul style="list-style-type: none"> 45 luksa / 25 cm Integrirana baterija 230 V AC

Zvučna signalizacija

	Zujalica	Elektronsko zvono
2 modula		
		
<input type="checkbox"/> bijeli	NU378518	NU378618
<input type="checkbox"/> aluminij	NU378530	NU378630
<input type="checkbox"/> bež	NU378544	NU378644
<input type="checkbox"/> antracit	NU378554	NU378654
Karakteristike		
	<ul style="list-style-type: none"> 230 V AC, 50/60 Hz Razina zvuka: prilagodljiva od 76 do 80 dB/1 m 	<ul style="list-style-type: none"> Razina zvuka: 70 dB/1 m 5 melodija Maksimalno spojeno paralelno s izlazom: <ul style="list-style-type: none"> - 10 bez svjetiljke - ili 3 sa svjetiljkom

Elementi

Ostale funkcije

Pojačalo Wi-Fi signala

Repetitor Wi-Fi signala	
2 modula	
	
<input type="checkbox"/> bijeli	NU360518
Karakteristike	
<ul style="list-style-type: none"> • Reemitira Wi-Fi signal primljen s interneta u prostoru • Programiranje vremena za definiranje raspona uključenog i isključenog signala • Pokrivenost signala: 15 m (u zatvorenom prostoru) • Brzina prijenosa podataka: max 300 Mbps • Komunikacijski standard: Wi-Fi 802.11 b/g/n 2,4 GHz • 100-240 V AC – 50/60 Hz • Način uparivanja: WPS (metoda uparivanja također je prisutna na većini usmjerivača) i putem HTML stranica 	

Svjetiljka uz krevet

Svjetiljka + USB punjač tipa A	
	
<input type="checkbox"/> bijeli	NU360318
<input type="checkbox"/> aluminij	NU360330
<input type="checkbox"/> bež	NU360344
<input type="checkbox"/> antracit	NU360354
Karakteristike	
<ul style="list-style-type: none"> • Svjetiljka 2 W • USB 5 V DC – maks. 2,1 A 	



Modul za priključak kabela

16 A	
2 modula	
	
<input type="checkbox"/> bijeli	NU386218
<input type="checkbox"/> aluminij	NU386230
<input type="checkbox"/> bež	NU386244
<input type="checkbox"/> antracit	NU386254
Karakteristike	
<ul style="list-style-type: none"> • presjek kabela: 6 do 12 mm 	

Zaštita

16 A	Nosač osigurača	Sklopka za diferencijalnu zaštitu
1 modul		
		
<input type="checkbox"/> bijeli	NU363118	NU361218
<input type="checkbox"/> aluminij	NU363130	-
<input type="checkbox"/> antracit	NU363154	-

Slijepi pokrovi

Slijepi pokrovi			
	2 modula	1 modul	1/2 modul (2 x)
			
<input type="checkbox"/> bijeli	NU986618	NU986518	NU986418
<input type="checkbox"/> aluminij	NU986630	NU986530	NU986430
<input type="checkbox"/> bež	NU986644	NU986544	NU986444
<input type="checkbox"/> antracit	NU986654	NU986554	NU986454

Unica

Instalacija:

Nosivi okviri
i kutije

Sadržaj

str.









62 [Nosivi okviri](#)

64 [Kutije](#)

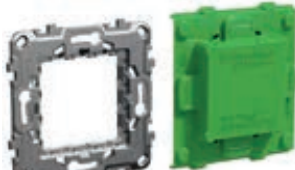



Nosivi okviri i kutije

Nosivi okviri

Nosivi okviri za CE60 kutije

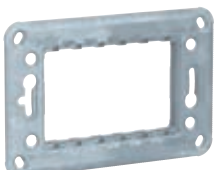
1 element ili 2 modula			
Metalni okvir	Plastični okvir	Metalni okvir sa zaštitom od boje	Plastični okvir sa zaštitom od boje
			
NU7002	NU7002P	NU7002C	NU7002PC
Metalni okvir s kukicama		Plastični okvir s kukicama	
			
NU7002G	NU7002PG		
2 elementa ili 4 modula		3 elementa ili 6/8 modula	4 elementa ili 10 modula
Plastični okvir sa zaštitom od boje		Metalni okvir sa zaštitom od boje	Metalni okvir sa zaštitom od boje
			
NU7004PC	NU7006C	NU7008C	



Nosivi okviri za pravokutne kutije

3 modula		4 modula		7 modula
Metalni okvir	Plastični okvir	Metalni okvir	Plastični okvir	Metalni okvir
				
NU7103	NU7103P	NU7104	NU7104P	NU7107
Karakteristike				
<ul style="list-style-type: none"> Isporučuje se sa zaštitom od boje. 				

Nosivi okviri i kutije

Nosivi okviri

Dodatni pribor









Kukice	Zaštita od boje	Adapter
		
NU7892	NU7802	U0.582
Karakteristike		
<ul style="list-style-type: none"> • Za metalne nosive okvire • Sa zaštitom od zelene plastike 	<ul style="list-style-type: none"> • Za 2 modula 	<ul style="list-style-type: none"> • Za MGU7.●●● nosive okvire

Dodatak za vertikalnu ugradnju	
2 modula	
	
<input type="checkbox"/> bijeli	NU9580
Karakteristike	
<ul style="list-style-type: none"> • za pravilnu instalaciju elemenata u vertikalne kanale 	









Nosivi okviri i kutije

Kutije

Kutije za nadžbuknu ugradnju

	1 element	2 elementa	3 elementa	3 modula	4 modula
Za Unica Studio dekorativne okvire					
					
<input type="checkbox"/> bijeli	NU800218	NU800418	NU800618	NU810318	NU810418
<input type="checkbox"/> bež	NU800244	NU800444	NU800644	-	-
Za Unica Pro dekorativne okvire					
					
<input type="checkbox"/> bijeli	NU840218	NU840418	NU840618		
<input type="checkbox"/> aluminij	NU840230	NU840430	NU840630		
<input type="checkbox"/> antracit	NU840254	NU840454	NU840654		

Multifix kutije za podžbuknu ugradnju

1 element	2 elementa	3 elementa	4 elementa
40 mm dubine			
			
IMT35914(1)	IMT35924	IMT35934	IMT35944
50 mm dubine			
			
IMT35915	IMT35925	IMT35935	IMT35945

(1) pakiranje od 50 komada.

Dodatni pribor

Pregrada	
	
IMT35994	IMT35995
Karakteristike	
● za kutije 40 mm dubine	● za kutije 50 mm dubine

Kutije za podžbuknu ugradnju

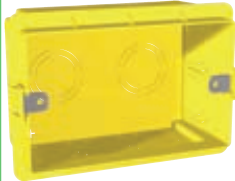
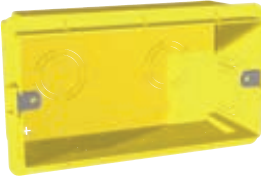
1 modul	3 modula	4 modula
		
MGU8.601	MGU8.603	MGU8.604

Unica

Dekorativni okviri

Sadržaj

str.















68 [Standardni dekorativni okviri](#)

72 [Dekorativni okviri za posebne primjene](#)

Dekorativni okviri

Standardni





























Unica Studio

		bijela	aluminij	bež	antracit
					
1 element (2 mod.)		NU200218	NU200230	NU200244	NU200254
2 elementa (2 x 2 mod.)		NU200418	NU200430	NU200444	NU200454
3 elementa (3 x 2 mod.)		NU200618	NU200630	NU200644	NU200654
4 elementa (4 x 2 mod.)		NU200818	NU200830	NU200844	NU200854
5 elemenata (5 x 2 mod.)		NU201018	NU201030	NU201044	NU201054
1 modul		NU210118	NU210130	NU210144	NU210154
2 modula		NU210218	NU210230	NU210244	NU210254
3 modula		NU210318	NU210330	NU210344	NU210354
4 modula		NU210418	NU210430	NU210444	NU210454
7 modula		NU210718	NU210730	NU210744	NU210754

Dekorativni okviri

Standardni























Unica Studio Color

Boja prednje strane Boja stražnje strane	svjetlozelena		crvena	šljiva		čokolada		
	bijela	bež	bijela	bijela	bež	bijela	crna	bež
								
1 element (2 mod.) 	NU280211	NU280212	NU280213	NU280214	NU280215	NU280216	NU280217	NU280219
2 elementa (2 x 2 mod.) 	NU280411	NU280412	NU280413	NU280414	NU280415	NU280416	NU280417	NU280419
3 elementa (3 x 2 mod.) 	NU280611	NU280612	NU280613	NU280614	NU280615	NU280616	NU280617	NU280619
4 elementa (4 x 2 mod.) 	NU280811	NU280812	NU280813	NU280814	NU280815	NU280816	NU280817	NU280819
3 modula 	NU270311	NU270312	NU270313	NU270314	NU270315	NU270316	NU270317	-
4 modula 	NU270411	NU270412	NU270413	NU270414	NU270415	NU270416	NU270417	-
7 modula 	NU270711	NU270712	NU270713	NU270714	NU270715	NU270716	NU270717	-
Boja prednje strane Boja stražnje strane	bijela	tamno siva	crna	svijetlo siva	sivo-smeđa	bež	crna	bež
								
1 element (2 mod.) 	NU280218	NU280221	NU280222	NU280224	NU280226	NU280227	NU280228	NU280244
2 elementa (2 x 2 mod.) 	NU280418	NU280421	NU280422	NU280424	NU280426	NU280427	NU280428	NU280444
3 elementa (3 x 2 mod.) 	NU280618	NU280621	NU280622	NU280624	NU280626	NU280627	NU280628	NU280644
4 elementa (4 x 2 mod.) 	NU280818	NU280821	NU280822	NU280824	NU280826	NU280827	NU280828	NU280844
3 modula 	NU270318	NU270321	NU270322	NU270324	NU270326	NU270327	NU270328	NU270344
4 modula 	NU270418	NU270421	NU270422	NU270424	NU270426	NU270427	NU270428	NU270444
7 modula 	NU270718	NU270721	NU270722	NU270724	NU270726	NU270727	NU270728	-

Dekorativni okviri

Standardni















Unica Studio metalni okvir

Boja prednje strane	brončana			tamni aluminij	bijeli aluminij		bakrena	
Boja stražnje strane	bijela	bež	crna	crna	bijela	crna	bijela	crna
								
1 element (2 mod.) 	NU280250M	NU280251M	NU280252M	NU280253M	NU280255M	NU280256M	NU280257M	NU280258M
2 elementa (2 x 2 mod.) 	NU280450M	NU280451M	NU280452M	NU280453M	NU280455M	NU280456M	NU280457M	NU280458M
3 elementa (3 x 2 mod.) 	NU280650M	NU280651M	NU280652M	NU280653M	NU280655M	NU280656M	NU280657M	NU280658M
4 elementa (4 x 2 mod.) 	NU280850M	NU280851M	NU280852M	NU280853M	NU280855M	NU280856M	NU280857M	NU280858M
3 modula 	NU270350M	NU270351M	NU270352M	NU270353M	NU270355M	NU270356M	NU270357M	NU270358M
4 modula 	NU270450M	NU270451M	NU270452M	NU270453M	NU270455M	NU270456M	NU270457M	NU270458M
7 modula 	NU270750M	NU270751M	NU270752M	NU270753M	NU270755M	NU270756M	NU270757M	NU270758M
Boja prednje strane	zlatna							
Boja stražnje strane	bijela	bež	crna					
								
1 element (2 mod.) 	NU280259M	NU280260M	NU280262M					
2 elementa (2 x 2 mod.) 	NU280459M	NU280460M	NU280462M					
3 elementa (3 x 2 mod.) 	NU280659M	NU280660M	NU280662M					
4 elementa (4 x 2 mod.) 	NU280859M	NU280860M	NU280862M					
3 modula 	NU270359M	NU270360M	NU270362M					
4 modula 	NU270459M	NU270460M	NU270462M					
7 modula 	NU270759M	NU270760M	NU270762M					











Dekorativni okviri

Standardni Dekorativni okviri

Unica Pure

		aluminij	guma	nordijsko drvo	drvo hrast	staklo matirano bijelo	staklo matirano crno	kamen	prozirno bijela
									
1 element (2 mod.)		NU600280	NU600282	NU600283	NU600284	NU600285	NU600286	NU600287	NU600289
2 elementa (2 x 2 mod.)		NU600480	NU600482	NU600483	NU600484	NU600485	NU600486	NU600487	NU600489
		NU6004V80	NU6004V82	NU6004V83	NU6004V84	NU6004V85	NU6004V86	NU6004V87	NU6004V89
3 elementa (3 x 2 mod.)		NU600680	NU600682	NU600683	NU600684	NU600685	NU600686	NU600687	NU600689
4 elementa (4 x 2 mod.)		NU600880	NU600882	NU600883	NU600884	NU600885	NU600886	NU600887	NU600889
3 modula		NU610380	NU610382	NU610383	NU610384	NU610385	NU610386	NU610387	NU610389

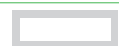
Unica Pro

		bijela	aluminij	antracit
				
1 element (2 mod.)		NU400218	NU400230	NU400254
2 elementa (2 x 2 mod.)		NU400418	NU400430	NU400454
		NU400618	NU400630	NU400654
4 elementa (4 x 2 mod.)		NU400818	NU400830	NU400854
4 modula		NU411418	NU411430	NU411454
6 modula		NU411618	NU411630	NU411654
8 modula		NU411818	NU411830	NU411854
10 modula		NU411018	NU411030	NU411054

Unica

Dekorativni okviri

Za posebne primjene

Dekorativni okviri za tanke panele

	bijela	aluminij	antracit
			
1 modul 	NU200118	NU200130	NU200154

IP 44 dekorativni okvir

	bijela
	
1 element (2 mod.) 	NU044218

IP55 dekorativni okvir i kutije

Pokrov kutije s poklopcem	Kutije za nadžbuknu ugradnju				
	1 element	2 elementa, horizontalno	2 elementa, vertikalno	3 elementa, horizontalno	
					
<input type="checkbox"/> bijeli	MUR39110	MUR39911	MUR39914	MUR39912	MUR39913
<input checked="" type="checkbox"/> antracit	MUR35110	MUR37911	MUR37914	MUR37912	MUR37713
Karakteristike	● IP55 ⁽¹⁾ – IK06		● IP55 ⁽²⁾ – IK08		

- (1) kada se instalira u kutiju ili okvir.
 (2) kada su kompletirane s poklopcima.

Okviri za podžbuknu ugradnju

	1 element	1 element, s kukicama	2 elementa, horizontalno	2 elementa, vertikalno	3 elementa, horizontalno
					
<input type="checkbox"/> bijeli	MUR39107	MUR39108	MUR39101	MUR39151	MUR39109
<input checked="" type="checkbox"/> antracit	MUR34107	MUR34108	MUR34101	MUR34151	MUR34109
Karakteristike	● IP55 ⁽²⁾ (samo na ravnim/glatkim zidovima. IP44 ⁽²⁾ ako se montira na neravne zidove prema MUR34007 ref.) / IK08.				

- (2) kada su kompletirane s poklopcima.

Unica

Dekoratívni okviri

Za posebne primjene

IP55 dekorativni okvir za pravokutne kutije

	bijela	bež
		
3 modula 	NU055318	NU055344
4 modula 	NU055418	NU055444

Unica

KNX

Sadržaj

str.



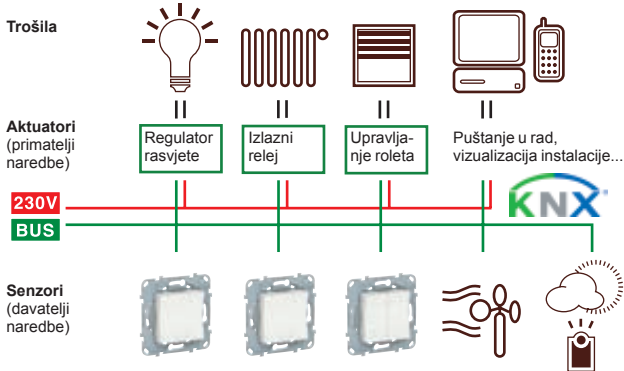

76 [Upravljačke funkcije](#)

Sljedeći Unica upravljački uređaji moraju biti spojeni na KNX sabirnicu. KNX sabirnica položena je paralelno s napajanjem 230V. Kad se aktivira Unica senzor, aktuator (npr. upravljanje roletama) će izvršiti sve potrebne naredbe.

Uvod



KNX Tipkala

Tipkala	Tipkalo s dvije tipke i dvije plave LED lampice sa bezvijačnim priključcima	Tipkalo s četiri tipke i četiri plave LED lampice sa bezvijačnim priključcima
2 modula		
	NU553018	NU553118
	NU553020	NU553120
	NU553030	NU553130
	NU553054	NU553154
Karakteristike		
	<ul style="list-style-type: none"> LED lampica s prikazom statusa nalazi se ispod izreza sa simbolom koji se može ukloniti. S integriranom spojnicom sabirnice. Sabirnica je spojena pomoću priključka za povezivanje sabirnice. Sadržaj: <ul style="list-style-type: none"> Set od 10 simbola: <ul style="list-style-type: none"> 2 x simbol s otvorom za svjetlo 1 x simbol "1" 1 x simbol "0" 2 x simbol za regulaciju rasvjete 2 x simbol za rolete 2 x simbol (neutralno). S priključkom za povezivanje sabirnice. 	<ul style="list-style-type: none"> LED lampica s prikazom statusa nalazi se ispod izreza sa simbolom koji se može ukloniti. S integriranom spojnicom sabirnice. Sabirnica je spojena pomoću priključka za povezivanje sabirnice. Sadržaj: <ul style="list-style-type: none"> Set od 20 simbola: <ul style="list-style-type: none"> 4 x simbol s otvorom za svjetlo 2 x simbol "1" 2 x simbol "0" 2 x simbol za regulaciju rasvjete 2 x simbol za rolete 4 x simbol (neutralno). S priključkom za povezivanje sabirnice.

Unica

Antibakterijska
ponuda



Sadržaj

str.

81	Sklopke
83	Dodatne mogućnosti upravljanja
84	Udobnost
85	Utičnice
86	Podatci/Telefon/TV
87	Ostale funkcije
89	KNX funkcije
90	Dekoratívni okviri
91	System+

Antibakterijska ponuda

Sklopke

10 AX – 250 V AC sklopke

	Jednopolna	Izmjenična	Križna
2 modula			
<input type="checkbox"/> bijeli antibakterijski	NU320120	NU320320	NU320520
1 modul			
<input type="checkbox"/> bijeli antibakterijski	NU310120	NU310320	NU310520
Karakteristike			
<ul style="list-style-type: none"> • Priključak: bezvijčani • Presjek kabela: 1 do 2,5 mm², kruti/fleksibilni • Mogućnost osvjetljenja NU9825A, NU9823AM i NU9825AZ LED lampicama i tipkama s izrezom 			



10 A – 250 V AC tipkala

	NO bez simbola	NO/NC s držačem oznaka	NO s lokatorskom lampicom bez simbola
2 modula			
<input type="checkbox"/> bijeli antibakterijski	NU320620	NU324620	NU320620N
1 modul			
<input type="checkbox"/> bijeli antibakterijski	NU310620		
Karakteristike			
<ul style="list-style-type: none"> • Priključak: bezvijčani • Presjek kabela: 1,5 do 2,5 mm² kruti/fleksibilni • Mogućnost osvjetljenja NU9825A, NU9823AM i NU9825AZ LED lampicama i tipkama s izrezom 			

Antibakterijska ponuda

Sklopke

Dodatni pribor – lampice

LED lampice	12-24 V DC	250 V AC	
	bijela	crvena	bijela
			
	NU9823AM	NU9825A	NU9825AZ
Karakteristike			
Potrošnja	0,15 mA	1,5 mA	0,05 mA

Opruga za pretvaranje sklopke u tipkalo



S520299

Karakteristike

- 10 jedinica isporučuje se s opremom za pozicioniranje

Dodatni pribor – tipke

Tipke	bez simbola	s izrezom
2 modula		
		
<input type="checkbox"/> bijeli antibakterijski	NU920020	NU920020N
1 modul		
		
<input type="checkbox"/> bijeli antibakterijski	NU910020	NU910020N

Antibakterijska ponuda

Dodatne mogućnosti upravljanja

Upravljanje ventilatorom

	Dvosmjerni – 10 A
2 modula	
	
<input type="checkbox"/> bijeli antibakterijski	NU320320VMC

Mehanizmi za rolete

	Jednosmjerni – 6 A
2 modula	
	
<input type="checkbox"/> bijeli antibakterijski	NU320820





Potezno tipkalo s vrpcom

	NO/NC – 10 A
2 modula	
	
<input type="checkbox"/> bijeli antibakterijski	NU322620

Antibakterijska ponuda

Udobnost

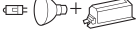
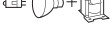

Regulatori

	Univerzalni	LED kompenzacijski modul
2 modula		
<input type="checkbox"/> bijeli antibakterijski	NU351420	
Modul kompenzacije opterećenja		CCT90501
Maksimalna opterećenja		
LED lampica 230 V 	RC: 5...100 VA RL: 5...20 VA	
žarulja sa žarnom niti 230 V 	5...200 W	
halogena žarulja 230 V 	5...150 W	
niskonapon- ske (LV) elektronski transformator 	5...150 VA	
halogene žarulje feromagnetski transformator 	5...150 VA	
Karakteristike		
<ul style="list-style-type: none"> • Daljinsko upravljanje pomoću neograničenog broja pomoćnih tipkala • Automatsko prepoznavanje opterećenja • Ožičenje bez neutralnog vodiča • Vijčani priključci • Funkcija memorije • Automatska zaštita od preopterećenja, pregrijavanja i kratkog spoja 	<ul style="list-style-type: none"> • Nazivni napon: 230 VAC • Raspon frekvencije: 50 – 60 Hz • Gubitak snage: 2 W maks. • Ugradnja: u razvodnu kutiju, rasvjetno tijelo ili razvodni ormarić, ožičen između nul vodiča i regulirane faze. 	

Antibakterijska ponuda

Utičnice









Utičnice 2P+E

Standardne		
2 modula		
		
<input type="checkbox"/> bijeli antibakterijski	NU303720	NU305720
Karakteristike		
<ul style="list-style-type: none"> • 2P+E – 16 A – 250 V • Sa zaštitom • Vijčani priključci 		<ul style="list-style-type: none"> • 2P+E – 16 A – 250 V • Sa zaštitom • Bezvijčani priključci



Antibakterijska ponuda

Podatci/Telefon/TV

RJ45 pokrovne maske

	Za S-One RJ45 konektor		RJ45 Pokrov Keystone/ Systemax	RJ45 Pokrov 2 x Keystone/ Systemax	RJ45 Pokrov 4 x Keystone/ Systemax
	ravni	pod kutem			
2 modula					
<input type="checkbox"/> bijeli antibakterijski	 NU941120	 NU940720	 NU946120	-	-
<input type="checkbox"/> bijeli antibakterijski	 NU942020	-	-	-	-
1 modul					
<input type="checkbox"/> bijeli antibakterijski	 NU941020	 NU940620	 NU946020	-	-
4 modula					
<input type="checkbox"/> bijeli antibakterijski	-	-	-	 NU946220	 NU946320
Karakteristike					
<ul style="list-style-type: none"> • Ravni: sa zaštitom i nosačem za oznaku • Pod kutem: s nosačem za oznaku 					

TV utičnice

	TV Muška, individualna	FM/TV/SAT Individualna (1 kabel)
2 modula		
<input type="checkbox"/> bijeli antibakterijski	 NU346220	 NU345020
1 modul		
<input type="checkbox"/> bijeli antibakterijski	 NU346120	-

TV pokrovne maske

	R-TV/SAT
<input type="checkbox"/> bijeli antibakterijski	 NU944120

Unica

Antibakterijska ponuda

Ostale funkcije/Dekorativni okviri

Slijepi pokrovi

Slijepi pokrovi 2 modula



bijeli antibakterijski **NU986620**

1 modul



bijeli antibakterijski **NU986520**

Unica Pro

bijeli antibakterijski



1 element
(2 mod.)  **NU400220**

2 elementa
(2 x 2 mod.)  **NU400420**

3 elementa
(3 x 2 mod.)  **NU400620**

4 modula  **NU411420**

6 modula  **NU411620**



Antibakterijska ponuda KNX funkcije



Download
Wiser App
Schneider Electric's connected
technology for homes



KNX Tipkala



Tipkala	Tipkalo s dvije tipke i dvije plave LED lampice sa bezvijačnim priključcima	Tipkalo s četiri tipke i četiri plave LED lampice sa bezvijačnim priključcima
2 modula		
<input type="checkbox"/> bijeli antibakterijski	NU553020	NU553120
Karakteristike	<ul style="list-style-type: none"> • LED lampica s prikazom statusa nalazi se ispod prozora sa simbolom koji se može skinuti. • S integriranom spojnicom sabirnice. Sabirnica je spojena pomoću priključka za povezivanje sabirnice. Sadržaj: <ul style="list-style-type: none"> • Set od 10 simbola: <ul style="list-style-type: none"> - 2 x simbol s otvorom za svjetlo - 1 x simbol "1" - 1 x simbol "0" - 2 x simbol za regulaciju rasvjete - 2 x simbol za rolete - 2 x simbol (neutralno). • S priključkom za povezivanje sabirnice. 	<ul style="list-style-type: none"> • LED lampica s prikazom statusa nalazi se ispod prozora sa simbolom koji se može skinuti. • S integriranom spojnicom sabirnice. Sabirnica je spojena pomoću priključka za povezivanje sabirnice. Sadržaj: <ul style="list-style-type: none"> • Set od 20 simbola: <ul style="list-style-type: none"> - 4 x simbol s otvorom za svjetlo - 2 x simbol "1" - 2 x simbol "0" - 4 x simbol za regulaciju rasvjete - 4 x simbol za rolete - 4 x simbol (neutralno). • S priključkom za povezivanje sabirnice.

Antibakterijska ponuda System+

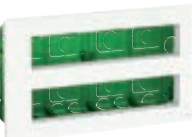

Kutije za nadžbuknu ugradnju

	2 retka x 8 modula	2 retka x 10 modula	2 stupca	3 stupca	4 stupca
					
<input type="checkbox"/> bijeli antibakterijski	NU121820	NU121020	NU122420	NU123420	NU124420

Kutije za podžbuknu ugradnju

	2 retka x 8 modula	2 retka x 10 modula	3 stupca
			
<input type="checkbox"/> bijeli antibakterijski	NU171820	NU171020	NU173420

Horizontalni dekorativni okviri

	2 retka x 8 modula	2 retka x 10 modula
Dekorativni okviri		
		
<input type="checkbox"/> bijeli antibakterijski	NU021820	NU021020

Horizontalne nadžbukne kutije

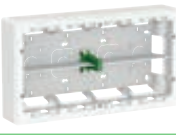
	2 retka x 8 modula	2 retka x 10 modula
Nadžbukne kutije		
		
<input type="checkbox"/> bijeli antibakterijski	NU821820	NU821020

Unica System+



Sadržaj

str.



94	Kutije i dekorativni okviri
95	Horizontalna ugradnja
96	Vertikalna ugradnja
97	Dodatni pribor

Unica System+

Kutije i dekorativni okviri - set

Horizontalne

Set za nadžbuknu ugradnju

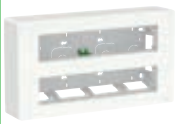
	2 retka x 8 modula	2 retka x 10 modula
		
□ bijeli	NU121820	NU121020
▒ aluminij	NU121830	NU121030
■ antracit	NU121854	NU121054



Vertikalne

Set za nadžbuknu ugradnju

	2 stupca x 4 modula	3 stupca x 4 modula	4 stupca x 4 modula
			
□ bijeli	NU122418	NU123418	NU124418
▒ aluminij	NU122430	NU123430	NU124430
■ antracit	NU122454	NU123454	NU124454





Horizontalne

Set za podžbuknu ugradnju

	2 retka x 8 modula	2 retka x 10 modula
		
□ bijeli	NU171820	NU171020
▒ aluminij	NU171830	NU171030
■ antracit	NU171854	NU171054

Vertikalne

Set za podžbuknu ugradnju

	2 stupca x 4 modula	3 stupca x 4 modula	4 stupca x 4 modula
			
□ bijeli	NU172418	NU173418	NU174418
▒ aluminij	NU172430	NU173430	NU174430
■ antracit	NU172454	NU173454	NU174454

Unica System+

Horizontalna ugradnja

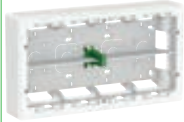

Kutije za nadžbuknu ugradnju

	3 elementa 8 modula	4 elementa 10 modula
		
<input type="checkbox"/> bijeli	NU821820	NU821020
<input type="checkbox"/> aluminij	NU821830	NU821030
<input type="checkbox"/> antracit	NU821854	NU821054

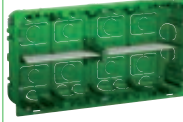
Kutije za podžbuknu ugradnju

	3 elementa 8 modula	4 elementa 10 modula
		
	NU8718	NU8710



Dekoratívni okviri

	2 retka x 8 modula	2 retka x 10 modula
Dekoratívni i nosivi okvir		
		
<input type="checkbox"/> bijeli	NU021820	NU021020
<input type="checkbox"/> aluminij	NU021830	NU021030
<input type="checkbox"/> antracit	NU021854	NU021054

Unica System+

Vertikalna ugradnja

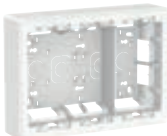
Kutije za nadžbuknu ugradnju

	2 stupca x 4 modula	3 stupca x 4 modula	4 stupca x 4 modula
			
<input type="checkbox"/> bijeli	NU822418	NU823418	NU824418



Kutije za podžbuknu ugradnju

	2 stupca x 4 modula	3 stupca x 4 modula	4 stupca x 4 modula
			
	NU8724	NU8734	NU8744

Dekoratívni okviri

	2 stupca	3 stupca	4 stupca
Dekoratívna maska s nosivim okvirom			
			
<input type="checkbox"/> bijeli	NU022418	NU023418	NU024418

Set (elementi s dekorativnim okvirom)

	2 stupca	3 stupca	4 stupca
			
<input type="checkbox"/> bijeli	NU112118 • 2 x utičnica 2P+E + 2 Pokrovne maske bez RJ45 konektora	NU113118 • 2 x utičnica 2P+E + 2 x utičnica 2P+E crvena + 2 Pokrovne maske bez RJ45 konektora	NU114118 • 4 x utičnica 2P+E + 2 x utičnica 2P+E crvena + 2 x pokrovna maska bez RJ45 konektora

Unica System+

Dodatni pribor

Montažni pribor

Dodatak za povezivanje nadžbuknih kutija	Nosivi okvir	Metalna pregrada za podžbukne kutije		Adapter za DIN šinu
				
U22.805	NU7204P	NU9802	NU9801	NU9800
Karakteristike				
	<ul style="list-style-type: none"> • za vertikalna rješenja 			<ul style="list-style-type: none"> • za ugradnju uređaja Acti9 (1 ili 2 modula od 18 mm)

Podne utičnice

INS52100.eps



Tip	Boja	Materijal	Dimenzije A/B/C (mm)		Količina u paketu	Ref. br.
Podna utičnica XS						
Podna utičnica za ugradnju u betonske ili podignute podove. Unaprijed opremljena utičnicom. Dostupna u kvadratnom i okruglom obliku kako bi odgovarala različitim podnim oblogama. Stupanj zaštite IP44. Poklopac se otvara do 180°.						

Podna utičnica XS, njemački standard - kvadratna	Siva	Metal	45/90/90		1	INS52100
--	------	-------	----------	--	---	-----------------

INS52101.eps



Podna utičnica XS, njemački standard - okrugla	Siva	Metal	45/90/90		1	INS52101
--	------	-------	----------	--	---	-----------------

Podna kutija XS za ugradnju u beton						
Podna kutija za ugradnju u betonski pod s uključenim zabrtvljenim poklopcem. S tvrdim uvodnicama i prilagodljivim navojnim prstenom, prilagodljivo 0 – 15 mm. Uvodnice opremljene blokadom od nehrđajućeg čelika. Namijenjena za upotrebu u betonskim podovima.						

IMT36142A.eps



Podna kutija XS za ugradnju u beton	Siva	PE-HD	136/58/71		5	IMT36142A
-------------------------------------	------	-------	-----------	--	---	------------------









Podna kutija XS za ugradnju u podignute podove						
Ugradbena podna kutija za montažu u podignute podove. Hermetički zatvorena. Namijenjena za upotrebu u kombinaciji s podnom XS utičnicom.						

IMT35032A.eps













Podna kutija XS za ugradnju u podignute podove	Bijela	PP/TPE	71/47/71		5	IMT35032A
--	--------	--------	----------	--	---	------------------

Podne kutije

Tip	Boja	Materijal	Dimenzije A/B/C (mm)		Količina u paketu	Ref. br.
Plastične podne kutije						
Kompletna podna kutija uključuje kućište, montažne okvire za unica elemente, pribor za brzo učvršćivanje i poklopac s izlazom za kabele. Također uključuje pribor za zaštitu od napreznja (i pregradu za podnu kutiju L). Poklopac za brzu montažu bez dodatnog pribora, u dvije pozicije. Može se postaviti s podnim materijalom debljine do 6 mm ili s umetkom za poklopac. Visina montažnog okvira podesiva je u 3 pozicije. Stupanj zaštite IP20. Podna kutija je pogodna za ugradnju 45x45 mm pojedinačnih utičnica ili 45x90 mm dvostrukih utičnica. (45x45 = 1 mod).						
	Podna kutija M - 4 mod	Siva	Plastika	70/200/200	1	INS52120
	Podna kutija L - 6 mod	Siva	Plastika	70/200/275	1	INS52122
	Podna kutija L - 8 mod	Siva	Plastika	70/200/275	1	INS52124
	Podna kutija XL - 12 mod	Siva	Plastika	70/224/345	1	INS52126
Metalne podne kutije						
Kompletna podna kutija uključuje kućište, montažne okvire za unica elemente, pribor za brzo učvršćivanje i poklopac s izlazom za kabele. Također uključuje pribor za zaštitu od napreznja (i pregradu za podnu kutiju L). Poklopac za brzu montažu bez dodatnog pribora, u dvije pozicije. Može se postaviti s podnim materijalom debljine do 15 mm ili s umetkom za poklopac. Visina montažnog okvira podesiva je u 3 pozicije. Stupanj zaštite IP20. Podna kutija je pogodna za ugradnju 45x45 mm pojedinačnih utičnica ili 45x90 mm dvostrukih utičnica. (45x45 = 1 mod).						
	Podna kutija M - 4 mod	Siva	Metal	82/200/200	1	INS52121
	Podna kutija L - 6 mod	Siva	Metal	82/200/275	1	INS52123
	Podna kutija L - 8 mod	Siva	Metal	82/200/275	1	INS52125
	Podna kutija XL - 12 mod	Siva	Metal	82/224/345	1	INS52127

Dodatni pribor

	Tip	Boja	Materijal	Dimenzije A/B/C (mm)		Količina u paketu	Ref. br.
Montažni okviri za Unica utičnice							
Montažni okvir za podne kutije, uključuje pribor za zaštitu od naprezanja. Okvir za 2 modula prikladan je za podne kutije tipa M i L. Okvir za 4 modula, s pregradom, prikladan je za podnu kutiju L. Okvir za 3 modula prikladan je za podnu kutiju XL. Svi montažni okviri uključuju funkciju zaključavanja za sigurno postavljanje u podnu kutiju.							
	Montažni okvir za podnu kutiju - 2 mod	Bijela	PC	45/65/150		5	INS52150
	Montažni okvir za podnu kutiju - 4 mod	Bijela	PC	45/65/230		5	INS52151
	Montažni okvir za podnu kutiju - 3 mod	Bijela	PC	45/65/180		5	INS52152
Bazna kutija za montažne okvire							
Bazna kutija se kombinira s montažnim okvirom radi postizanja IP20 zaštite. Bazna kutija s 2 modula prikladna je za podne kutije M i L. Bazna kutija s 4 modula prikladna je za podnu kutiju L. Bazna kutija s 3 modula prikladna je za podnu kutiju XL.							
	Bazna kutija montažnog okvira podne kutije - 2 mod	Zelena	PC	23/65/125		10	INS52153
	Bazna kutija montažnog okvira podne kutije - 4 mod	Zelena	PC	23/65/205		10	INS52154
	Bazna kutija montažnog okvira podne kutije - 3 mod	Zelena	PC	23/65/157		10	INS52155
Umetak za poklopac, linoleum							
Umetak za poklopac se koristi s poklopcem podnih kutija. Sadrži samoljepivu traku na donjem dijelu. Ako se umetak za poklopac upotrebljava u metalnoj podnoj kutiji, potrebna je dodatna pregrada debljine 9 mm.							
	Umetak za poklopac, linoleum za podnu kutiju M	Antracit	Linoleum	6/124/165		1	INS52156
	Umetak za poklopac, linoleum za podnu kutiju L	Antracit	Linoleum	6/124/242		1	INS52158
	Umetak za poklopac, linoleum za podnu kutiju XL	Antracit	Linoleum	6/147/314		1	INS52160
Umetak za poklopac, nehrđajući čelik							
Umetak za poklopac se koristi s poklopcem podnih kutija. Sadrži zaštitnu presvlaku na gornjoj površini i mekani gumeni sloj sa samoljepivom trakom na donjem dijelu. Ako se umetak za poklopac upotrebljava u metalnoj podnoj kutiji, potrebna je dodatna pregrada debljine 9 mm.							
	Umetak za poklopac, nehrđajući čelik za podnu kutiju M	-	Nehrđajući čelik	6/124/165		1	INS52157
	Umetak za poklopac, nehrđajući čelik za podnu kutiju L	-	Nehrđajući čelik	6/124/242		1	INS52159
	Umetak za poklopac, nehrđajući čelik za podnu kutiju XL	-	Nehrđajući čelik	6/147/314		1	INS52161
Izlaz za kabele u podnoj kutiji							
Predviđen je za montažu u poklopac podne kutije. Izrađen je od gumenog materijala. Moguće ga je koristiti kako bi se zamijenio postojeći izlaz za kabele.							
	Izlaz za kabele u podnoj kutiji M - L	Antracit	Guma	10/32/95		2	INS52162
	Izlaz za kabele u podnoj kutiji XL	Antracit	Guma	10/32/125		2	INS52163

Unica System+

Modularne jedinice

Ponuda

Modularne jedinice



INS44201.eps

Tip	Boja	Materijal	Dimenzije A/B/C (mm)	Količina u paketu	Ref. br.
Modularna jedinica USB A/A					
Modularna jedinica za ugradnju na stup ili stol. Postavlja se na stup pritiskom, pomoću kompleta za krajnji element ili međuelement. Stezaljkom se pričvršćuje za stup, pomoću kompleta stezaljki za krajnji element. Vijcima se pričvršćuje za stol pomoću krajnjeg elementa i međuelementa. Opremljena je dvjema USB priključnicama tipa A. Unaprijed ožičena jedinica s brzim priključcima (Mini-Wieland) na svakom kraju. Moguće je međusobno povezati više modularnih jedinica, korištenjem istog strujnog kruga. Snaga: 5 V / 2,1 A.					
Modularna jedinica USB A/A	Bijela	Aluminij	64/64/128	1	INS44200
Modularna jedinica USB A/A	Antracit	Aluminij	64/64/128	1	INS44201
Modularna jedinica USB A/A	Bijela/siva	Aluminij/ tkanina	64/64/128	1	INS44202
Modularna jedinica USB A/A	Antracit/siva	Aluminij/ tkanina	64/64/128	1	INS44203



INS44205.eps

Tip	Boja	Materijal	Dimenzije A/B/C (mm)	Količina u paketu	Ref. br.
Modularna jedinica USB A/C					
Modularna jedinica za ugradnju na stup ili stol. Postavlja se na stup pritiskom, pomoću kompleta za krajnji element ili međuelement. Stezaljkom se pričvršćuje za stup, pomoću kompleta stezaljki za krajnji element. Vijcima se pričvršćuje za stol pomoću krajnjeg elementa i međuelementa. Opremljena je USB priključnicom tipa A i tipa C. Unaprijed ožičena jedinica s brzim priključcima (Mini-Wieland) na svakom kraju. Moguće je međusobno povezati više modularnih jedinica, korištenjem istog strujnog kruga. Snaga: 5 V / 2,4 A.					
Modularna jedinica USB A/C	Bijela	Aluminij	64/64/128	1	INS44204
Modularna jedinica USB A/C	Antracit	Aluminij	64/64/128	1	INS44205
Modularna jedinica USB A/C	Bijela/siva	Aluminij/ tkanina	64/64/128	1	INS44206
Modularna jedinica USB A/C	Antracit/siva	Aluminij/ tkanina	64/64/128	1	INS44207



INS44208.eps

Tip	Boja	Materijal	Dimenzije A/B/C (mm)	Količina u paketu	Ref. br.
Modularna jedinica za utičnice Media (45 x 90)					
Modularna jedinica za ugradnju na stup ili stol. Postavlja se na stup pritiskom, pomoću kompleta za krajnji element ili međuelement. Stezaljkom se pričvršćuje za stup, pomoću kompleta stezaljki za krajnji element. Vijcima se pričvršćuje za stol pomoću krajnjeg elementa i međuelementa. Rezerva za utičnice Unica Media, tj. utičnice za prijenos podataka ili multimedijske uređaje (45 x 90 mm). Unaprijed ožičena jedinica s brzim priključcima (Mini-Wieland) na svakom kraju. Moguće je međusobno povezati više modularnih jedinica, korištenjem istog strujnog kruga.					
Modularna jedinica za VDI prazna (45 x 90)	Bijela	Aluminij	64/64/196	1	INS44208
Modularna jedinica za VDI prazna (45 x 90)	Antracit	Aluminij	64/64/196	1	INS44209
Modularna jedinica za VDI prazna (45 x 90)	Bijela/siva	Aluminij/ tkanina	64/64/196	1	INS44210
Modularna jedinica za VDI prazna (45 x 90)	Antracit/siva	Aluminij/ tkanina	64/64/196	1	INS44211



INS44213.eps

Tip	Boja	Materijal	Dimenzije A/B/C (mm)	Količina u paketu	Ref. br.
Modularna jedinica za utičnice Media (45 x 45)					
Modularna jedinica za ugradnju na stup ili stol. Postavlja se na stup pritiskom, pomoću kompleta za krajnji element ili međuelement. Stezaljkom se pričvršćuje za stup, pomoću kompleta stezaljki za krajnji element. Vijcima se pričvršćuje za stol pomoću krajnjeg elementa i međuelementa. Rezerva za utičnice Unica Media, tj. utičnice za prijenos podataka ili multimedijske uređaje (45 x 45 mm). Unaprijed ožičena jedinica s brzim priključcima (Mini-Wieland) na svakom kraju. Moguće je međusobno povezati više modularnih jedinica, korištenjem istog strujnog kruga.					
Modularna jedinica za VDI prazna (45 x 45)	Bijela	Aluminij	64/64/151	1	INS44212
Modularna jedinica za VDI prazna (45 x 45)	Antracit	Aluminij	64/64/151	1	INS44213
Modularna jedinica za VDI prazna (45 x 45)	Bijela/siva	Aluminij/ tkanina	64/64/151	1	INS44214
Modularna jedinica za VDI prazna (45 x 45)	Antracit/siva	Aluminij/ tkanina	64/64/151	1	INS44215



INS44217.eps

Tip	Boja	Materijal	Dimenzije A/B/C (mm)	Količina u paketu	Ref. br.
Modularna jedinica za prekidač					
Modularna jedinica za ugradnju na stup ili stol. Postavlja se na stup pritiskom, pomoću kompleta za krajnji element ili međuelement. Stezaljkom se pričvršćuje za stup, pomoću kompleta stezaljki za krajnji element. Vijcima se pričvršćuje za stol pomoću krajnjeg elementa i međuelementa. Opremljena s dvopolnom kombiniranom zaštitnom sklopkom (RCBO - Ref.no. A9D17216). Unaprijed ožičena jedinica s brzim priključcima (Mini-Wieland) na svakom kraju. Moguće je međusobno povezati više modularnih jedinica, korištenjem istog strujnog kruga. Snaga: 16 A / 250 V.					
Modularna jedinica - prekidač	Bijela	Aluminij	97/64/196	1	INS44216
Modularna jedinica - prekidač	Antracit	Aluminij	97/64/196	1	INS44217
Modularna jedinica - prekidač	Bijela/siva	Aluminij/ tkanina	97/64/196	1	INS44218
Modularna jedinica - prekidač	Antracit/siva	Aluminij/ tkanina	97/64/196	1	INS44219

Unica System+

Modularne jedinice

Ponuda

Modularne jedinice (nastavak)

Tip	Boja	Materijal	Dimenzije A/B/C (mm)		Količina u paketu	Ref. br.
Modularna jedinica s dvjema šuko utičnicama (njemački standard) i USB A/C						
Modularna jedinica za ugradnju na stup ili stol. Postavlja se na stup pritiskom, pomoću kompleta za krajnji element ili međuelement.						
Stezaljkom se pričvršćuje za stup, pomoću kompleta stezaljki za krajnji element.						
Vijcima se pričvršćuje za stol pomoću krajnjeg elementa i međuelementa.						
Opremljena s dvije šuko utičnice (njemački standard), USB priključnicama tip A i tip C.						
Unaprijed ožičena jedinica s brzim priključcima (Mini-Wieland) na svakom kraju.						
Moguće je međusobno povezati više modularnih jedinica, korištenjem istog strujnog kruga. Snaga: 16 A / 250 V, USB 5 V / 2.4 A.						
Modularna jedinica - 2 x DE utičnice + USB A/C	Bijela	Aluminij	64/64/218		1	INS44220
Modularna jedinica - 2 x DE utičnice + USB A/C	Antracit	Aluminij	64/64/218		1	INS44221
Modularna jedinica - 2 x DE utičnice + USB A/C	Bijela/siva	Aluminij/ tkanina	64/64/218		1	INS44222
Modularna jedinica - 2 x DE utičnice + USB A/C	Antracit/siva	Aluminij/ tkanina	64/64/218		1	INS44223
Modularna jedinica s četiri šuko utičnice (njemački standard) i USB A/C						
Modularna jedinica za ugradnju na stup ili stol. Postavlja se na stup pritiskom, pomoću kompleta za krajnji element ili međuelement.						
Stezaljkom se pričvršćuje za stup, pomoću kompleta stezaljki za krajnji element.						
Vijcima se pričvršćuje za stol pomoću krajnjeg elementa i međuelementa.						
Opremljena s četiri šuko utičnice (njemački standard), USB priključnicama tip A i tip C.						
Unaprijed ožičena jedinica s brzim priključcima (Mini-Wieland) na svakom kraju.						
Moguće je međusobno povezati više modularnih jedinica, korištenjem istog strujnog kruga. Snaga: 16 A / 250 V, USB 5 V / 2.4 A						
Modularna jedinica - 4 x DE utičnice + USB A/C	Bijela	Aluminij	64/64/308		1	INS44232
Modularna jedinica - 4 x DE utičnice + USB A/C	Antracit	Aluminij	64/64/308		1	INS44233
Modularna jedinica - 4 x DE utičnice + USB A/C	Bijela/siva	Aluminij/ tkanina	64/64/308		1	INS44234
Modularna jedinica - 4 x DE utičnice + USB A/C	Antracit/siva	Aluminij/ tkanina	64/64/308		1	INS44235

INS44221.eps









INS44233.eps

Unica System+

Modularne jedinice

Ponuda

Modularne jedinice (nastavak)

Tip	Boja	Materijal	Dimenzije A/B/C (mm)		Količina u paketu	Ref. br.
Modularna jedinica s dvjema šuko utičnicama i dvjema šuko utičnicama s besprekidnim napajanjem (njemački standard) i USB A/C						
Modularna jedinica za ugradnju na stup ili stol. Postavlja se na stup pritiskom, pomoću kompleta za krajnji element ili međuelement. Stezaljkom se pričvršćuje za stup, pomoću kompleta stezaljki za krajnji element. Vijcima se pričvršćuje za stol pomoću krajnjeg elementa i međuelementa. Opremljena s dvije obične šuko utičnice, i dvije šuko utičnice s besprekidnim napajanjem, (njemački standard), USB priključnicama tip A i tip C. Unaprijed ožičena jedinica s brzim priključcima (Mini-Wieland) na svakom kraju. Moguće je međusobno povezati više modularnih jedinica, korištenjem istog strujnog kruga. Snaga: 16 A / 250 V, USB 5 V / 2.4 A.						
Modularna jedinica s 2W/2R DE utičnice + USB A/C	Bijela	Aluminij	64/64/308		1	INS44244
Modularna jedinica s 2W/2R DE utičnice + USB A/C	Antracit	Aluminij	64/64/308		1	INS44245
Modularna jedinica s 2W/2R DE utičnice + USB A/C	Bijela/siva	Aluminij/ tkanina	64/64/308		1	INS44246
Modularna jedinica s 2W/2R DE utičnice + USB A/C	Antracit/siva	Aluminij/ tkanina	64/64/308		1	INS44247
Modularna jedinica s četiri šuko utičnice (njemački standard), USB A/C i rezervom za Media utičnice						
Modularna jedinica za ugradnju na stup ili stol. Postavlja se na stup pritiskom, pomoću kompleta za krajnji element ili međuelement. Stezaljkom se pričvršćuje za stup, pomoću kompleta stezaljki za krajnji element. Vijcima se pričvršćuje za stol pomoću krajnjeg elementa i međuelementa. Opremljena s četiri šuko utičnice (njemački standard), USB priključnicama tip A i tip C i rezervom za Media utičnice. Unaprijed ožičena jedinica s brzim priključcima (Mini-Wieland) na svakom kraju. Moguće je međusobno povezati više modularnih jedinica, korištenjem istog strujnog kruga. Snaga: 16 A / 250 V, USB 5 V / 2.4 A.						
Modularna jedinica – 4 x DE utičnice + USB A/C + VDI	Bijela	Aluminij	64/64/421		1	INS44256
Modularna jedinica – 4 x DE utičnice + USB A/C + VDI	Antracit	Aluminij	64/64/421		1	INS44257
Modularna jedinica – 4 x DE utičnice + USB A/C + VDI	Bijela/siva	Aluminij/ tkanina	64/64/421		1	INS44258
Modularna jedinica – 4 x DE utičnice + USB A/C + VDI	Antracit/siva	Aluminij/ tkanina	64/64/421		1	INS44259

INS44244.eps







INS44257.eps

Unica System+

Modularne jedinice

Ponuda

Modularne jedinice (nastavak)

Tip	Boja	Materijal	Dimenzije A/B/C (mm)		Količina u paketu	Ref. br.
Modularna jedinica s dvjema šuko utičnicama i dvjema šuko utičnicama s besprekidnim napajanjem (njemački standard) i USB A/C i rezervom za Media utičnice						
Modularna jedinica za ugradnju na stup ili stol. Postavlja se na stup pritiskom, pomoću kompleta za krajnji element ili međuelement.						
Stezaljkom se pričvršćuje za stup, pomoću kompleta stezaljki za krajnji element.						
Vijcima se pričvršćuje za stol pomoću krajnjeg elementa i međuelementa.						
Opremljena s dvije obične šuko utičnice, i dvije šuko utičnice s besprekidnim napajanjem, (njemački standard), USB priključnicama tip A i tip C i rezervom za Media utičnice.						
Unaprijed ožičena jedinica s brzim priključcima (Mini-Wieland) na svakom kraju.						
Moguće je međusobno povezati više modularnih jedinica, korištenjem istog strujnog kruga. Snaga: 16 A / 250 V, USB 5 V / 2.4 A.						
Modularna jedinica s 2W/2R DE utičnice + USB A/C + VDI	Bijela	Aluminij	64/64/421		1	INS44268
Modularna jedinica s 2W/2R DE utičnice + USB A/C + VDI	Antracit	Aluminij	64/64/421		1	INS44269
Modularna jedinica s 2W/2R DE utičnice + USB A/C + VDI	Bijela/siva	Aluminij/ tkanina	64/64/421		1	INS44270
Modularna jedinica s 2W/2R DE utičnice + USB A/C + VDI	Antracit/ siva	Aluminij/ tkanina	64/64/421		1	INS44271
Modularna jedinica za bežično punjenje						
Modularna jedinica za ugradnju na stol.						
Stezaljkom se pričvršćuje za stol, pomoću kompleta stezaljki za krajnji element.						
Dolazi s (Qi certificiranim) bežičnim punjačem, te integriranim LED indikatorom za status punjenja.						
Unaprijed ožičena jedinica s brzim priključcima (Mini-Wieland) na svakom kraju.						
Moguće je međusobno povezati više modularnih jedinica, korištenjem istog strujnog kruga. Snaga: 10W.						
Modularna jedinica za bežično punjenje	Antracit/ siva	Aluminij/ tkanina	149/99/128		1	INS44324

INS44268.eps





INS44324.eps

Unica System+

Modularne jedinice

Kabeli

Kabeli

Tip	Boja	Materijal	Dimenzije A/B/C (mm)		Količina u paketu	Ref. br.
Kabeli s brzim ravnim priključkom						
Kabel za napajanje modularne jedinice. Dostupan u različitim duljinama. Jedan kraj kabela opremljen ravnim ženskim brzim priključkom (Mini-Wieland) prema modularnoj jedinici, drugi kraj opremljen šuko utikačem. Presjek kabela 3 x 1,5 mm ² , Ø 8,3 mm, 250 V, 16 A.						
 INS44288.eps	Kabel modularne jedinice 3 m - 1,5 mm ² - ravni	Bijela	HF	55/38/3000	1	INS44288
	Kabel modularne jedinice 6 m - 1,5 mm ² - ravni	Bijela	HF	55/38/6000	1	INS44289
	Kabel modularne jedinice 10 m - 1,5 mm ² - ravni	Bijela	HF	55/38/10000	1	INS44290
Kabel za napajanje modularne jedinice. Dostupan u različitim duljinama. Jedan kraj kabela opremljen ravnim ženskim brzim priključkom (Mini-Wieland) prema modularnoj jedinici, drugi kraj opremljen šuko utikačem. Presjek kabela 3 x 2,5 mm ² , Ø 10,3 mm, 250 V, 16 A.						
 INS44292.eps	Kabel modularne jedinice 3 m - 2,5 mm ² - ravni	Bijela	HF	55/38/3000	1	INS44291
	Kabel modularne jedinice 6 m - 2,5 mm ² - ravni	Bijela	HF	55/38/6000	1	INS44292
	Kabel modularne jedinice 10 m - 2,5 mm ² - ravni	Bijela	HF	55/38/10000	1	INS44293
Kabeli s brzim priključkom pod kutom od 90°						
Kabel za napajanje modularne jedinice. Dostupan u različitim duljinama. Jedan kraj kabela opremljen ženskim brzim priključkom pod kutom (Mini-Wieland) prema modularnoj jedinici, drugi kraj opremljen šuko utikačem. Presjek kabela 3 x 1,5 mm ² , Ø 8,3 mm, 250 V, 16 A.						
 INS44295.eps	Kabel modularne jedinice 3 m - 1,5 mm ² - pod kutom od 90°	Bijela	HF	55/38/3000	1	INS44294
	Kabel modularne jedinice 6 m - 1,5 mm ² - pod kutom od 90°	Bijela	HF	55/38/6000	1	INS44295
	Kabel modularne jedinice 10 m - 1,5 mm ² - pod kutom od 90°	Bijela	HF	55/38/10000	1	INS44296
Kabel za napajanje modularne jedinice. Dostupan u različitim duljinama. Jedan kraj kabela opremljen ženskim brzim priključkom pod kutom (Mini-Wieland) prema modularnoj jedinici, drugi kraj opremljen šuko utikačem. Presjek kabela 3 x 2,5 mm ² , Ø 10,3 mm, 250 V, 16 A.						
 INS44298.eps	Kabel modularne jedinice 3 m - 2,5 mm ² - pod kutom od 90°	Bijela	HF	55/38/3000	1	INS44297
	Kabel modularne jedinice 6 m - 2,5 mm ² - pod kutom od 90°	Bijela	HF	55/38/6000	1	INS44298
	Kabel modularne jedinice 10 m - 2,5 mm ² - pod kutom od 90°	Bijela	HF	55/38/10000	1	INS44299

Unica System+

Modularne jedinice

Konektori

Konektori

Tip	Boja	Materijal	Dimenzije A/B/C (mm)		Količina u paketu	Ref. br.
Tropolni konektor						
Konektor (Mini-Wieland) za napajanje modularne jedinice, s vijčanim priključkom i elementom za smanjenje naprezanja. Dostupan u dvije izvedbe – ravnoj i pod kutom od 90°. Za krute i finožilne kabele 1,5 - 2,5 mm ² (presjek kabela maks. 9 mm), 250 V, 16 A, nije povezan.						
Muški mini konektor ravni	Bijela	PA	15/24/54		5	INS44303
Muški mini konektor pod kutom od 90°	Bijela	PA/PC	32/24/35		5	INS44304
Ženski mini konektor ravni	Bijela	PA	15/24/54		5	INS44305
Ženski mini konektor pod kutom od 90°	Bijela	PA/PC	32/24/35		5	INS44306

INS44303.eps



INS44304.eps



INS44305.eps



INS44306.eps



Dodatni pribor za stolnu jedinicu M

Tip	Boja	Materijal	Dimenzije A/B/C (mm)		Količina u paketu	Ref. br.	
Krajnji element za pričvršćivanje na stol							
Krajnji element za ugradnju na stol. Dolazi u dva dijela i uključuje dvije uvodnice za kabele. Donji dio pričvršćuje se za stol vijcima, a pritiskom se spaja s modularnom jedinicom. Gornji vidljivi dio pritiskom se spaja na donji dio i modularnu jedinicu. Uvodnice za kabele koriste se za izlaz ravnih kabela							
		Modularna jedinica – krajnji element za stol	Bijela	ABS	65/55/66	1	INS44282
		Modularna jedinica – krajnji element za stol	Antracit	ABS	65/55/66	1	INS44283
Međuelement za pričvršćivanje na stol							
Međuelement za postavljanje na stol. Dolazi u dva dijela. Donji dio pričvršćuje se vijcima za stol, a pritiskom se spaja s modularnom jedinicom. Gornji vidljivi dio pritiskom se spaja na donji dio i modularnu jedinicu.							
		Modularna jedinica – međuelement	Bijela	ABS	67/27/67	1	INS44280
		Modularna jedinica – međuelement	Antracit	ABS	67/27/67	1	INS44281
Krajnji element za pričvršćivanje na stol stezaljkom							
Krajnji element za postavljanje na stol stezaljkom. Dolazi u dva dijela i uključuje dvije uvodnice za kabele. Donji dio stezaljkom se pričvršćuje za stol, a pritiskom se spaja s modularnom jedinicom. Gornji, vidljivi dio pritiskom se spaja na donji dio i modularnu jedinicu. Uvodnice za kabele koriste se za izlaz ravnih kabela.							
		Modularna jedinica – krajnji element	Bijela	Metal/ABS	196/55/81	1	INS44284
		Modularna jedinica – krajnji element	Antracit	Metal/ABS	196/55/81	1	INS44285
Međuelement za postavljanje na stol stezaljkom							
Međuelement za postavljanje na stol stezaljkom. Dolazi u dva dijela. Donji dio stezaljkom se pričvršćuje za stol, a pritiskom se spaja s modularnom jedinicom. Gornji, vidljivi dio pritiskom se spaja na donji dio i modularnu jedinicu.							
		Modularna jedinica – međuelement sa stezaljkom	Bijela	Metal/ABS	196/27/81	1	INS44286
		Modularna jedinica – međuelement sa stezaljkom	Antracit	Metal/ABS	196/27/81	1	INS44287
Držac za telefon							
Držac za telefon za stolne jedinice M i L. Pritiskom se postavlja na krajnji element modularne jedinice. Za odlaganje i dobar pregled vašeg pametnog telefona.							
		Držac za telefon - stolna jedinica	Proziran	PC	113/75/81	1	INS44077
Polica za pohranu uredskog pribora							
Polica za pohranu uredskog pribora za stolne jedinice M i L. Pritiskom se postavlja na krajnji element modularne jedinice. Za odlaganje malih uredskih predmeta (gumica, spajalice itd.) i održavanje urednosti vašeg radnog prostora.							
		Dodatak za pohranu uredskog pribora - stolna jedinica	Proziran	PC	24/120/120	1	INS44078

Unica System+

Stolna jedinica L

Ponuda i Dodatni pribor

Stolna jedinica L

Tip	Boja	Materijal	Dimenzije A/B/C (mm)		Količina u paketu	Ref. br.
-----	------	-----------	----------------------	---	-------------------	----------

Stolna jedinica L

Kompletna stolna jedinica, sastoji se iz dva dijela za montažu na stol i ispod stola i stezaljke za pričvršćivanje za stol. Nije potrebno bušenje stola. Opremljena je dvjema šuko utičnicama (njemački standard) i USB priključnicama tipa A i tipa C, na stolu i ispod stola. Dio za priključenje na stolu moguće je koristiti za svakodnevni pristup/upotrebu, dio ispod stola za dugoročniju upotrebu. Unaprijed ožičena jedinica s brzim priključcima (Mini-Wieland) na svakom kraju. Debljina stola maks. 40 mm. Snaga: 16 A / 250 V, USB 5 V / 2,4 A.



2 x DE utičnice + USB A/C (na/ispod)	Bijela/siva	Aluminij/ tkanina	196/81/312		1	INS44400
2 x DE utičnice + USB A/C (na/ispod)	Antracit/siva	Aluminij/ tkanina	196/81/312		1	INS44401

Kompletna stolna jedinica, sastoji se iz dva dijela za montažu na stol i ispod stola i stezaljke za pričvršćivanje za stol. Nije potrebno bušenje stola. Opremljena je dvjema šuko utičnicama (njemački standard) i USB priključnicama tipa A i tipa C, na stolu. Ispod stola nalaze se dvije šuko priključnice (njemački standard) i rezerva za 1xRJ 45 podatkovnu utičnicu. Dio za priključenje na stolu moguće je koristiti za svakodnevni pristup/upotrebu, dio ispod stola za dugoročniju upotrebu. Debljina stola maks. 40 mm. Snaga: 16 A / 250 V, USB 5 V / 2,4 A



2 x DE utičnice + USB A/C (RJ ispod)	Bijela/siva	Aluminij/ tkanina	196/81/312		1	INS44404
2 x DE utičnice + USB A/C (RJ ispod)	Antracit/siva	Aluminij/ tkanina	196/81/312		1	INS44405

Dodatni pribor za stolnu jedinicu L

Tip	Boja	Materijal	Dimenzije A/B/C (mm)		Količina u paketu	Ref. br.
-----	------	-----------	----------------------	---	-------------------	----------



Dodatni pribor za stolnu jedinicu L

Dekorativni poklopac s kliznim nosačima na stolnu jedinicu L. Za dekorativnu ugradnju stolne jedinice L, ako je bočno postavljena na stol i vizualno izložena sa stražnje strane. Opremljena kliznim vodilicama za brzo postavljanje na stolnu jedinicu L.



Dekorativni poklopac	Siva	Tkanina	10/275/365		1	INS44408
----------------------	------	---------	------------	--	---	----------

Stolna jedinica S

Tip	Boja	Materijal	Dimenzije A/B/C (mm)		Količina u paketu	Ref. br.
Stolna jedinica S						
<p>Stezaljkom se pričvršćuje za stol pomoću opružnog dizajna. Nije potreban alat i bušenje stola. Prijenosna jedinica, stezaljke omogućuju jednostavno postavljanje i uklanjanje. Opremljena je šuko utičnicom (njemački standard) i USB priključnicama tipa A i tipa C. Unaprijed ožičena jedinica s kablom duljine 2 metra i utikačem za izravno priključivanje na napajanje. Uključen je omotač za kabele. Jednostavan i ergonomski pristup nadohvat ruke. Debljina stola maks. 45 mm. Snaga: 16 A / 250 V, USB 5 V / 3,1 A.</p>						
 INS44050.eps	Stolna jedinica S, s utičnicom DE standarda i USB A/C	Bijela/siva	PA6/tkanina	140/60/110	1	INS44050
 INS44051.eps	Stolna jedinica S, s utičnicom DE standarda i USB A/C	Antracit/siva	PA6/tkanina	140/60/110	1	INS44051

Stolna jedinica XS

Tip	Boja	Materijal	Dimenzije A/B/C (mm)		Količina u paketu	Ref. br.
-----	------	-----------	----------------------	---	-------------------	----------

Stolna jedinica XS

Ugradbena stolna jedinica za ugradnju u otvor promjera Ø 60 mm u stolu. Dostupna u različitim kombinacijama strujnih i USB utičnica. Unaprijed ožičena jedinica s kablom duljine 2 metra i utikačem za izravno priključivanje na napajanje. Opremljena prstenom za zaključavanje za sigurno postavljanje u stol. Jednostavan i ergonomski pristup nadohvat ruke.



P148126

Stolna jedinica XS s utičnicom DE standarda	Bijela	PC	Ø 84/63		1	INS44000
	Antracit	PC	Ø 84/63		1	INS44001



P148124

Stolna jedinica XS s utičnicom DE standarda i USB priključnicom tipa A	Bijela	PC	Ø 84/63		1	INS44004
	Antracit	PC	Ø 84/63		1	INS44005



P148121



P148118

Stolna jedinica XS s USB priključnicama tipa A i tipa C	Bijela	PC	Ø 84/63		1	INS44008
	Antracit	PC	Ø 84/63		1	INS44009

Prozirni poklopac

Prozirni poklopac kao dodatni pribor za stolnu jedinicu XS opremljenu šuko utičnicom i/ili USB priključnicom. Služi za zaštitu utičnica od prašine i tekućina. Stolna jedinica XS i prozirni poklopac postižu stupanj zaštite IP42. Prozirnost omogućuje vidljivost i intuitivnu upotrebu.



P148134

Prozirni poklopac	Proziran	Prozirni PC	Ø 84/7		1	INS44031
-------------------	----------	-------------	--------	--	---	----------

Stolna jedinica XS

Ugradbena stolna jedinica XS za bežično punjenje za ugradnju u otvor promjera Ø 60 mm u stolu. Jedinica s kablom stupnja 2 metra i USB priključnicom tipa A za izravno priključivanje u priključnicu USB 3.0 ili punjač. Bežični punjač je stupnja zaštite IP44 i posjeduje Qi certifikat.

Ulaz USB DC 5 V/2 A. Opremljena prstenom za zaključavanje za sigurno postavljanje u stol. Jednostavan i ergonomski pristup nadohvat ruke.



P148156

Stolna jedinica XS za bežično punjenje	Antracit	PC	Ø 84/63		1	INS44010
--	----------	----	---------	--	---	----------

Kruna za rupe

Kruna za bušenje otvora promjera Ø 60 mm u stolu. Pogodna za postavljanje stolne jedinice XS i uvodnice za kabele.



P148398

Kruna promjera Ø 60 mm	Crna	Metal	Ø 60/114		1	INS44030
------------------------	------	-------	----------	--	---	----------

Unica System+

Stropni stupovi

Ponuda i Dodatni pribor

Profil stropnog stupa

INS45001.eps



Tip	Boja	Materijal	Dimenzije A/B/C (mm)		Količina u paketu	Ref. br.
Profil stropnog stupa						
Profil stropnog stupa, uključuje dva odjeljka za uvod kabela i osnovna je komponenta za postavljanje stropnih stupova. Dva odjeljka za uvod kabela omogućuju brzo postavljanje kabela unutar profila. Kapacitet kabela u svakom odjeljku 670 mm ² . Može se koristiti za postavljanje jednostranog ili dvostranog stropnog stupa. Ovaj profil kompatibilan je s modularnim jedinicama i dodatnim priborom za stupove (Podnožje, krajnji element itd.).						
Profil - stropni stup - 1,9 m	Bijela	Aluminij	1900/60/60		1	INS45000
Profil - stropni stup - 2,2 m	Bijela	Aluminij	2200/60/60		1	INS45001
Profil - stropni stup - 1,9 m	Antracit	Aluminij	1900/60/60		1	INS45005
Profil - stropni stup - 2,2 m	Antracit	Aluminij	2200/60/60		1	INS45006

Dodatni pribor za podni stup

INS44307.eps



Tip	Boja	Materijal	Dimenzije A/B/C (mm)		Količina u paketu	Ref. br.
Krajnji element za postavljanje modularne jedinice na stropni stup						
Krajnji element za postavljanje modularne jedinice na stropni stup. Dolazi u dva dijela (dio za pričvršćivanje i dekorativni dio), uključujući vijke za pričvršćivanje. Dio za pričvršćivanje pritiskom se postavlja na profil stropnog stupa, a učvršćuje se pomoću ugrađenog vijka nakon postavljanja modularne jedinice. Dekorativni dio pritiskom se spaja na dio za pričvršćivanje i modularnu jedinicu. Za pričvršćivanje modularne jedinice na profil stropnog stupa potrebna su dva krajnja elementa.						
Krajnji element za modularnu jedinicu - Stropni stup	Bijela	PC/ABS	58/67/112		1	INS44307
Krajnji element za modularnu jedinicu - Stropni stup	Antracit	PC/ABS	58/67/112		1	INS44308

Dvostruki krajnji element za postavljanje modularne jedinice na stropni stup

Dvostruki krajnji element za postavljanje modularnih jedinica na dvostrani stropni stup. Dolazi u tri dijela (1 x dio za pričvršćivanje i 2 x dekorativni dio), uključujući vijke za pričvršćivanje. Dio za pričvršćivanje pritiskom se postavlja na profil stropnog stupa, a učvršćuje se pomoću ugrađenih vijaka nakon postavljanja modularne jedinice. Dekorativni dijelovi pritiskom se spajaju na dio za pričvršćivanje i modularnu jedinicu. Dvostruki krajnji element omogućuje paralelno postavljanje dvostranih modularnih jedinica. Za pričvršćivanje modularne jedinice na profil stropnog stupa potrebne su dva dvostruka krajnja elementa.

INS44309.eps



Dvostruki krajnji element za modularnu jedinicu - Stropni stup	Bijela	PC/ABS	58/67/207		1	INS44309
Dvostruki krajnji element za modularnu jedinicu - Stropni stup	Antracit	PC/ABS	58/67/207		1	INS44310

Međuelement za postavljanje modularne jedinice na stropni stup

Međuelement za postavljanje modularne jedinice na profil stropnog stupa kojim se prekriva spoj između dviju modularnih jedinica. Dolazi u dva dijela (dio za pričvršćivanje i dekorativni dio), uključujući ugrađene vijke za pričvršćivanje. Dio za pričvršćivanje pritiskom se postavlja na profil stropnog stupa, a učvršćuje se pomoću ugrađenog vijka nakon postavljanja modularne jedinice. Dekorativni dio pritiskom se spaja na dio za pričvršćivanje i modularnu jedinicu.

INS44311.eps



Međuelement za modularnu jedinicu - Stropni stup	Bijela	PC/ABS	28/67/112		1	INS44311
Međuelement za modularnu jedinicu - Stropni stup	Antracit	PC/ABS	28/67/112		1	INS44312

Stropni okvir

Stropni okvir namijenjen je za provlačenje omotača mrežice za kabele (Ø 40 mm) kroz spušteni strop. Postavlja se u kružni otvor, Ø 80 mm, pomoću tri uključene stezaljke. Uključena je i vezica za pričvršćivanje omotača.

INS45010.eps



Stropni okvir - Stropni stup	Bijela	ABS	75/125/125		1	INS45010
------------------------------	--------	-----	------------	--	---	----------

Krajnji element za stropni stup





Krajnji element za izlaz kabela s gornje strane profila stropnog stupa. Uključeni vijci za pričvršćivanje krajnjeg elementa na profil stropnog stupa. Namijenjen za kombiniranje s omotačem za kabele (Ø 40 mm) duljine 2 m, čime se omogućuje promjer za rad sa stropnim stupom od 1,5 m od točke spajanja sa stropom.

INS45011.eps



Krajnji element za stropni stup	Bijela	PC	273/66/204		1	INS45011
Krajnji element za stropni stup	Antracit	PC	273/66/204		1	INS45022

Dodatni pribor za stropni stup (nastavak)

Tip	Boja	Materijal	Dimenzije A/B/C (mm)		Količina u paketu	Ref. br.
Omotač za kabele						
Omotač za kabele za organizirano postavljanje kabela koji izlaze iz stropnog stupa. Namijenjena kombiniranju s krajnjim elementom za stropni stup. Jednostavno postavljanje kabela u omotač i provlačenje kabela duž nje. Nisu potrebni dodatni alati.						
 INS61207.eps	Crna	Sintetička vlakna	Ø 40/2000		1	INS61207
	Bijela	Sintetička vlakna	Ø 40/2000		1	INS61208
Postolje za stropni stup						
Postolje za postavljanje na stropni stup. Uključeno je postolje od hrastovine. Postolje od hrastovine, Ø 600 mm, ima utor za jednostavno postavljanje stupa na željenu visinu. Za privremeno odlaganje tableta, pametnih telefona itd. i korištenje napajanja stropnog stupa za punjenje. Postavlja se zajedno s nosačem postolja za stropni stup.						
 INS45017.eps	Boja hrastovine	Hrastovina	18/600/600		1	INS45017
Nosač za postolje za stol s prorezom						
Komplet nosača postolja za postavljanje na stropni stup. Uključuje komplet za pričvršćivanje od metala koji uključuje vijke za postavljanje na profil stropnog stupa. Uključuje i funkciju vješalice za kapute. Postolje za stopni stup postavlja se na nosač i pričvršćuje vijcima						
 INS45026.eps	Krom	Metal	125/270/270		1	INS45026
Podnožje za stropni stup						
Podnožje za stropni stup se pričvršćuje s donje strane profila stupa pomoću četiriju samoreznih vijaka od 4 mm (uključeni). Prikladno za jednostrane i dvostrane stropne stupove.						
 INS45018.eps	Bijela	Lijevano željezo / obojeno	50/400/420		1	INS45018
	Antracit	Lijevano željezo / obojeno	50/400/420		1	INS45019

Unaprijed ožičeni stropni stupovi

INS45100.eps

INS45104.eps



Jednostrani

Dvostrani

Tip	Boja	Materijal	Dimenzije A/B/C (mm)		Količina u paketu	Ref. br.
Jednostrani stropni stup						
Samostojeći i pomični stropni stup, jednostrani. Unaprijed ožičen, opremljen četirima šuko utičnicama, (njemački standard) USB priključnicama tipa A i tipa C s kabelom i dvjema UTP priključnicama kategorije 6 (Actassi) s kabelom. Uključen je krajnji element s omotačem za kabele i upute za postavljanje. Duljina omotača za kabele je 2,0 m, promjer za rad sa stropnim stupom od 1,5 m od točke spajanja sa stropom. Uzemljen. Podnožje se naručuje odvojeno. Vanjski kabeli: jedan neoklopljeni kabel 3 x 1,5 mm ² sa šuko utikačem, ukupna duljina 6,0 m, i dva UTP (Actassi) podatkovna kabela kategorije 6 s utikačima RJ45, ukupna duljina 10,0 m. Snaga: 16 A / 250 V, USB 5 V / 2,4						
Stropni stup 3S - 2,15 m - 4 x DE utičnice + USB A/C + 2 x C6UTP	Bijela	Aluminij	2150+2000/210/70	1	INS45100*	
Stropni stup 3S - 2,15 m - 4 x DE utičnice + USB A/C + 2 x C6UTP	Antracit/siva	Aluminij	2150+2000/210/70	1	INS45101*	
Samostojeći i pomični stropni stup, jednostrani. Unaprijed ožičen, opremljen četirima šuko utičnicama, (njemački standard) USB priključnicama tipa A i tipa C s kabelom i dvjema S/FTP priključnicama kategorije 6 (Actassi) s kabelom. Uključen je krajnji element s omotačem za kabele i upute za postavljanje. Duljina omotača za kabele je 2,0 m, promjer za rad sa stropnim stupom od 1,5 m od točke spajanja sa stropom. Uzemljen. Podnožje se naručuje odvojeno. Vanjski kabeli: jedan neoklopljeni kabel 3 x 1,5 mm ² sa šuko utikačem, ukupna duljina 6,0 m, i dva S/FTP (Actassi) kabela kategorije 6 s utikačima RJ45, ukupna duljina 10,0 m. Snaga: 16 A / 250 V, USB 5 V / 2,4 A.						
Stropni stup 3S - 2,15 m - 4 x DE utičnice + USB A/C + 2 x C6ASTP	Bijela	Aluminij	2150+2000/210/70	1	INS45102*	
Stropni stup 3S - 2,15 m - 4 x DE utičnice + USB A/C + 2 x C6ASTP	Antracit/siva	Aluminij	2150+2000/210/70	1	INS45103*	
Dvostrani stropni stup						
Samostojeći i pomični stropni stup, dvostrani. Unaprijed ožičen, opremljen četirima šuko utičnicama, (njemački standard) USB priključnicama tipa A i tipa C s kabelom i dvjema UTP priključnicama kategorije 6 (Actassi) s kabelom. Uključen je krajnji element s omotačem za kabele i upute za postavljanje. Duljina omotača za kabele je 2,0 m, promjer za rad sa stropnim stupom od 1,5 m od točke spajanja sa stropom. Uzemljen. Podnožje se naručuje odvojeno. Vanjski kabeli: jedan neoklopljeni kabel 3 x 1,5 mm ² sa šuko utikačem, ukupna duljina 6,0 m, i dva UTP (Actassi) podatkovna kabela kategorije 6 s utikačima RJ45, ukupna duljina 10,0 m. Snaga: 16 A / 250 V, USB 5 V / 2,4 A.						
Stropni stup 3D - 2,15 m - 4 x DE utičnice + USB A/C + 2 x C6UTP	Bijela	Aluminij	2150+2000/280/70	1	INS45104*	
Stropni stup 3D - 2,15 m - 4 x DE utičnice + USB A/C + 2 x C6UTP	Antracit/siva	Aluminij	2150+2000/280/70	1	INS45105*	
Samostojeći i pomični stropni stup, dvostrani. Unaprijed ožičen, opremljen četirima šuko utičnicama, (njemački standard) USB priključnicama tipa A i tipa C s kabelom i dvjema S/FTP priključnicama kategorije 6 (Actassi) s kabelom. Uključen je krajnji element s omotačem za kabele i upute za postavljanje. Duljina omotača za kabele je 2,0 m, promjer za rad sa stropnim stupom od 1,5 m od točke spajanja sa stropom. Uzemljen. Podnožje se naručuje odvojeno. Vanjski kabeli: jedan neoklopljeni kabel 3 x 1,5 mm ² sa šuko utikačem, ukupna duljina 6,0 m, i dva S/FTP (Actassi) kabela kategorije 6 s utikačima RJ45, ukupna duljina 10,0 m. Snaga: 16 A / 250 V, USB 5 V / 2,4 A.						
Stropni stup 3D - 2,15 m - 4 x DE utičnice + USB A/C + 2 x C6ASTP	Bijela	Aluminij	2150+2000/280/70	1	INS45106*	
Stropni stup 3D - 2,15 m - 4 x DE utičnice + USB A/C + 2 x C6ASTP	Antracit/siva	Aluminij	2150+2000/280/70	1	INS45107*	

(*) Nožica se naručuje odvojeno.

Profil podnog stupa

INS4500Z.eps



Tip	Boja	Materijal	Dimenzije A/B/C (mm)		Količina u paketu	Ref. br.
Profil podnog stupa						
Profil podnog stupa, uključuje dva odjeljka za uvod kabela i osnovna je komponenta za postavljanje podnih stupova. Dva odjeljka za uvod kabela omogućuju brzo postavljanje kabela unutar profila. Kapacitet kabela u svakom odjeljku 670 mm2. Može se koristiti za postavljanje jednostranog ili dvostranog podnog stupa. Ovaj profil kompatibilan je s modularnim jedinicama i dodatnim priborom za stupove (podnožje, krajnji element itd.).						
Profil - Podni stup - 0,65 m	Bijela	Aluminij	650/60/60		1	INS45002
Profil - Podni stup - 1,0 m	Bijela	Aluminij	1000/60/60		1	INS45003
Profil - Podni stup - 0,65 m	Antracit	Aluminij	650/60/60		1	INS45007
Profil - Podni stup - 1,0 m	Antracit	Aluminij	1000/60/60		1	INS45008

Dodatni pribor za podni stup

INS44307.eps



Tip	Boja	Materijal	Dimenzije A/B/C (mm)		Količina u paketu	Ref. br.
Krajnji element za postavljanje modularne jedinice na podni stup						
Krajnji element za postavljanje modularne jedinice na podni stup. Dolazi u dva dijela (dio za pričvršćivanje i dekorativni dio), uključujući vijke za pričvršćivanje. Dio za pričvršćivanje pritiskom se postavlja na profil podnog stupa, a učvršćuje se pomoću ugrađenog vijka nakon postavljanja modularne jedinice. Dekorativni dio pritiskom se spaja na dio za pričvršćivanje i modularnu jedinicu. Za pričvršćivanje modularne jedinice na profil podnog stupa potrebna su dva krajnja elementa.						
Krajnji element za modularnu jedinicu - Podni stup	Bijela	PC/ABS	58/67/112		1	INS44307
Krajnji element za modularnu jedinicu - Podni stup	Antracit	PC/ABS	58/67/112		1	INS44308

INS44309.eps



Dvostruki krajnji element za postavljanje modularne jedinice na podni stup						
Dvostruki krajnji element za postavljanje modularnih jedinica na dvostrani podni stup. Dolazi u tri dijela (1 x dio za pričvršćivanje i 2 x dekorativni dio), uključujući vijke za pričvršćivanje. Dio za pričvršćivanje pritiskom se postavlja na profil podnog stupa, a učvršćuje se pomoću ugrađenih vijaka nakon postavljanja modularne jedinice. Dekorativni dijelovi pritiskom se spajaju na dio za pričvršćivanje i modularnu jedinicu. Dvostruki krajnji element omogućuje paralelno postavljanje dvostranih modularnih jedinica. Za pričvršćivanje modularne jedinice na profil podnog stupa potrebne su dva dvostruka krajnja elementa.						
Dvostruki krajnji element za modularnu jedinicu - Podni stup	Bijela	PC/ABS	58/67/207		1	INS44309
Dvostruki krajnji element za modularnu jedinicu - Podni stup	Antracit	PC/ABS	58/67/207		1	INS44310

INS44311.eps



Međuelement za postavljanje modularne jedinice na podni stup						
Međuelement za postavljanje modularne jedinice na podni podnog stupa kojim se prekriva spoj između dviju modularnih jedinica. Dolazi u dva dijela (dio za pričvršćivanje i dekorativni dio), uključujući ugrađene vijke za pričvršćivanje. Dio za pričvršćivanje pritiskom se postavlja na profil podnog stupa, a učvršćuje se pomoću ugrađenog vijka nakon postavljanja modularne jedinice. Dekorativni dio pritiskom se spaja na dio za pričvršćivanje i modularnu jedinicu.						
Međuelement za modularnu jedinicu - Podni stup	Bijela	PC/ABS	28/67/112		1	INS44311
Međuelement za modularnu jedinicu - Podni stup	Antracit	PC/ABS	28/67/112		1	INS44312

INS45012.eps



Krajnji element s ručicom za podni stup						
Krajnji element s ručicom za podni stup. Uključuje ručicu izrađenu od kože i vijke. Za pričvršćivanje krajnjeg elementa na profil podnog stupa.						
Krajnji element s ručicom za podni stup	Bijela	PC/koža	130/65/65		1	INS45012
Krajnji element s ručicom za podni stup	Antracit	PC/koža	130/65/65		1	INS45023

INS45024.eps



Krajnji element za podni stup						
Krajnji element za podni stup s vijcima. Za pričvršćivanje krajnjeg elementa na profil podnog stupa.						
Krajnji element za podni stup	Bijela	PC	24/65/65		1	INS45024

INS45025.eps



Krajnji element za podni stup	Antracit	PC	24/65/65		1	INS45025
-------------------------------	----------	----	----------	--	---	----------

Dodatni pribor za podni stup (nastavak)

INS45015.eps



Tip	Boja	Materijal	Dimenzije A/B/C (mm)		Količina u paketu	Ref. br.
Postolje za podni stup						
Postolje za montažu na podni stup. Uključeno je postolje od hrastovine promjera Ø 600 mm, za postavljanje na vrh profila podnog stupa. Za privremeno odlaganje tableta, pametnih telefona itd. i korištenje u svrhu punjenja. Postavlja se zajedno s nosačem postolja.						

Postolje za podni stup	Boja hrastovine	Hrastovina	18/600/600		1	INS45015
------------------------	-----------------	------------	------------	--	---	----------

Postolje za montažu na podni stup. Uključeno je postolje od hrastovine promjera Ø 600 mm, za postavljanje na vrh profila podnog stupa. Na sredini postolja, probušen je izrez Ø 60 mm za ugradnju stolne jedinice XS. Za privremeno odlaganje tableta, pametnih telefona itd. i korištenje u svrhu punjenja. Postavlja se zajedno s nosačem postolja.

Postolje za podni stup s izrezom Ø 60 mm	Boja hrastovine	Hrastovina	18/600/600		1	INS45016
--	-----------------	------------	------------	--	---	----------

Nosač postolja za podni stup

Komplet nosača za postavljanje na podni stup. Uključuje komplet za pričvršćivanje od metala s vijcima za postavljanje na profil podnog stupa.

Uključuje i funkciju vješalice za kapute. Postolje za podni stup postavlja se na nosač i pričvršćuje vijcima.

Komplet nosača za postolje	Krom	Metal	125/270/270		1	INS45026
----------------------------	------	-------	-------------	--	---	----------

INS45026.eps

**Podnožje za podni stup**

Okruglo podnožje za podni stup pričvršćuje se s donje strane profila stupa pomoću četiri samorezna vijka od 4 mm (uključeni). Prikladno za jednostrane i dvostrane podne stupove.

Okruglo podnožje za podni stup	Bijela	Lijevano željezo / obojeno	50/400/420		1	INS45018
--------------------------------	--------	----------------------------	------------	--	---	----------

INS45018.eps



Okruglo podnožje za podni stup	Antracit	Lijevano željezo / obojeno	50/400/420		1	INS45019
--------------------------------	----------	----------------------------	------------	--	---	----------

Unaprijed ožičeni podni stupovi

Jednostruki podni stup

INS45108.eps



Samostojeći i pomični podni stup, jednostruki.

Unaprijed ožičen, opremljen četirima utičnicama (njemački standard), USB priključnicama tipa A i tipa C s kabelom i dvjema UTP priključnicama kategorije 6 (Actassi) s kabelom. Uključen je krajnji element i upute za postavljanje. Uzemljen. Uključeno podnožje.

Vanjski kabeli: jedan neoklopljeni kabel 3 x 1,5 mm², ukupna duljina 6,0 m, i dva S/FTP (Actassi) podatkovna kabela kategorije 6 s RJ45 konektorima, ukupne duljine 10,0 m.

Podni stup 3S - 0,68 m - 4 x DE	Bijela	Aluminij	680/135/70	1	INS45108
---------------------------------	--------	----------	------------	---	-----------------

utičnice +
USB A/C + 2 x C6UTP

INS45109.eps



Samostojeći i pomični podni stup, jednostruki.

Unaprijed ožičen, opremljen četirima utičnicama (njemački standard), USB priključnicama tipa A i tipa C s kabelom i dvjema S/FTP priključnicama kategorije 6 (Actassi) s kabelom. Uključen je krajnji element i upute za postavljanje. Uzemljen. Uključeno podnožje.

Vanjski kabeli: jedan neoklopljeni kabel 3 x 1,5 mm² s utičnicom njemačkog standarda, ukupna duljina 6,0 m, i dva S/FTP (Actassi) podatkovna kabela kategorije 6 s RJ45 konektorima, ukupne duljine 10,0 m.

Podni stup 3S - 0,68 m - 4 x DE	Bijela	Aluminij	680/135/70	1	INS45109
---------------------------------	--------	----------	------------	---	-----------------

utičnice +
USB A/C + 2 x C6ASTP

Jednostruki podni stup s postoljem

INS45110.eps



Samostojeći i pomični podni stup, jednostruki.

Unaprijed ožičen, opremljen dvjema utičnicama (njemački standard), USB priključnicama tipa A i tipa C s kabelom. Uključen je krajnji element i upute za postavljanje.

Postolje je postavljen na visini (0,75 m) s otvorom Ø 60 mm i stolnom jedinicom XS opremljena utičnicom (njemački standard), USB priključnicom tipa A. Uzemljen. Uključeno podnožje. Vanjski kabeli: jedan neoklopljeni kabel 3 x 1,5 mm² s utičnicom njemačkog standarda, ukupna duljina 6,0 m.

Podni stup 3S - 0,75 m - 2 x DE	Bijela	Aluminij	750/600/70	1	INS45110
---------------------------------	--------	----------	------------	---	-----------------

utičnice +
USB A/C + Postolje sa stolnom jedinicom XS

INS45111.eps



Samostojeći i pomični podni stup, jednostruki.

Unaprijed ožičen, opremljen dvjema utičnicama (njemački standard), USB priključnicama tipa A i tipa C s kabelom. Uključen je krajnji element i upute za postavljanje.

Postolje je postavljen na visini (1,1 m) s otvorom Ø 60 mm i stolnom jedinicom XS opremljena utičnicom (njemački standard), USB priključnicom tipa A. Uzemljen. Uključeno podnožje. Vanjski kabeli: jedan neoklopljeni kabel 3 x 1,5 mm² s utičnicom njemačkog standarda, ukupna duljina 6,0 m

Stropni stup 3S - 1,1 m - 2 x DE	Bijela	Aluminij	1100/600/70	1	INS45111
----------------------------------	--------	----------	-------------	---	-----------------

utičnice +
USB A/C + Postolje sa stolnom jedinicom XS

Unica System+

Upravljanje kabelima

Ponuda

Upravljanje kabelima

Tip	Boja	Materijal	Dimenzije A/B/C (mm)		Količina u paketu	Ref. br.
Podna kanalica						
Kanalica za provođenje kabela po podu. Fleksibilno rješenje, dovoljno čvrsto da se na njega može stati, rastezljivo (700 – 1000 mm), lako provlačenje kabela duž kanalice uz potpunu zaštitu izolacije. Kanalice se mogu spajati ako je potrebna veća duljina. Uz kanalice dolazi dodatak za pričvršćivanje kanalice ispod stola s vijcima.						
Podna kanalica za kabele	Crna	Plastika	24/90/700		1	INS61200
	Srebrna	Plastika	24/90/700		1	INS61201
Dodatni pribor za postavljanje podne kanalice	Crna	Plastika	15/55/25		1	INS61202
Omotač za kabele						
Omotač za kabele za organizirano postavljanje kabela na stolu ili ispod stola. Jednostavno postavljanje kabela u mrežicu i provlačenje kabela duž nje. Nisu potrebni dodatni alati.						
Omotač za kabele mali (Ø 15 mm)	Crna	Sintetička vlakna	Ø 15/2000		1	INS61203
Omotač za kabele srednji (Ø 30 mm)	Crna	Sintetička vlakna	Ø 30/2000		1	INS61205
Omotač za kabele veliki (Ø 40 mm)	Crna	Sintetička vlakna	Ø 40/2000		1	INS61207
Omotač za kabele veliki (Ø 40 mm)	Bijela	Sintetička vlakna	Ø 40/2000		1	INS61208
Kopča za kabele						
Kopče za kabele, fiksirane ljepljivom trakom, koriste se za provođenje manjih trasa kabela na stolu ili ispod njega. Jednostavan način za organiziranje kabela na stolu ili skrivanje kabela ispod stola.						
Kopča za kabele	Bijela	Plastika	19/85/18		5	INS61209
Uvodnice za kabele						
Uvodnice za kabele postavljaju se u otvore u stolu promjera Ø 60 mm ili Ø 80 mm. Za jednostavniju instalaciju i provlačenje kabela kroz stol. Poklopac s prilagodljivim okretnim otvorom.						
Uvodnice za kabele Ø 80 mm	Bijela	Plastika	Ø 94/25		2	INS61211
	Crna	Plastika	Ø 94/25		2	INS61212
Uvodnice za kabele Ø 60 mm	Bijela	Plastika	Ø 71/24		2	INS61214
	Crna	Plastika	Ø 71/24		2	INS61215
Uvodnice za kabele postavljaju se u otvore u stolu promjera Ø 60 mm ili Ø 80 mm. Za jednostavniju instalaciju i provlačenje kabela kroz stol. Poklopac s otvorom s četkicama.						
Uvodnice za kabele Ø 80 mm	Anodizirana	Aluminij	Ø 89/15		1	INS61210
Uvodnice za kabele Ø 60 mm	Anodizirana	Aluminij	Ø 67/15		1	INS61213

Unica

Tehničke
informacije

Sadržaj

Dimenzije

str.

120 [Unica](#)

Priključci

str.

127 [Sklopke](#)

130 [Udobnost](#)

131 [Utičnice](#)

132 [Podatci / Telefon / TV](#)

133 [USB punjači](#)

134 [Ostale funkcije](#)

136 [RJ45 utičnice za prijenos podataka](#)

Unica

Dimenzije Nosivi okviri

Univerzalni nosivi okvir

NU7002●●

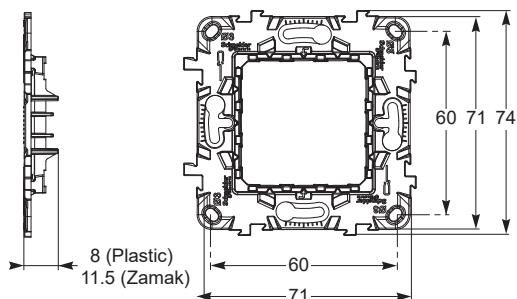

Metalni i Plastični okvir (2 modula)

NU7103●●

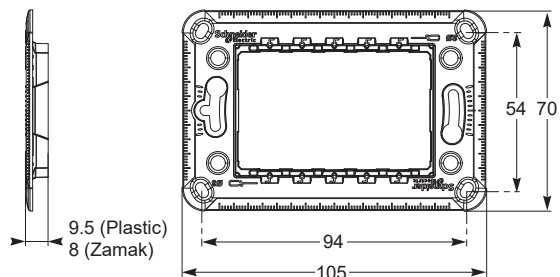

Metalni i Plastični okvir (3 modula)

NU7104●●

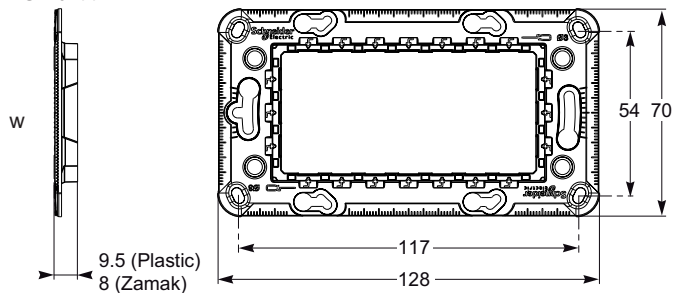

Metalni i Plastični okvir (4 modula)

NU7107

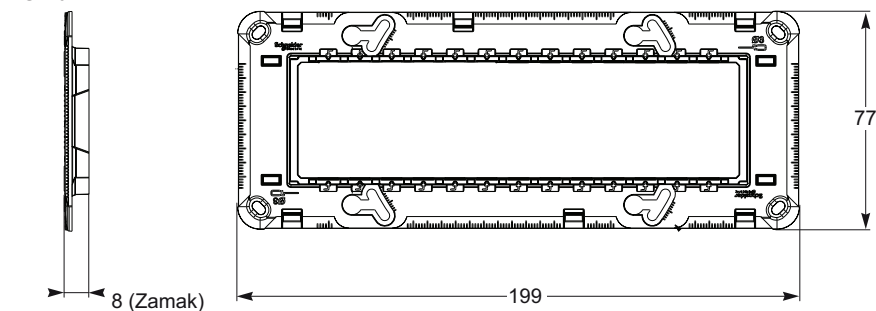

Metalni okvir (7 modula)

Dimenzije Nosivi okviri

Višestruki nosivi okviri

NU7004PC

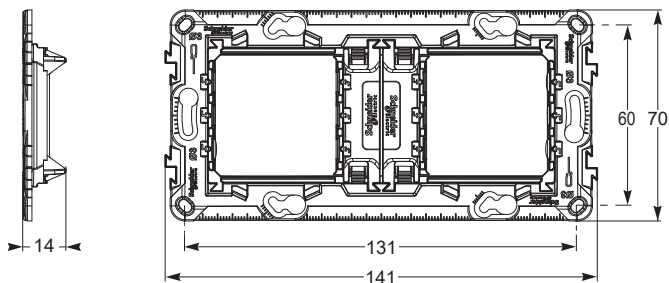

Plastični (dvostruki ili za 4 modula)

NU7006C

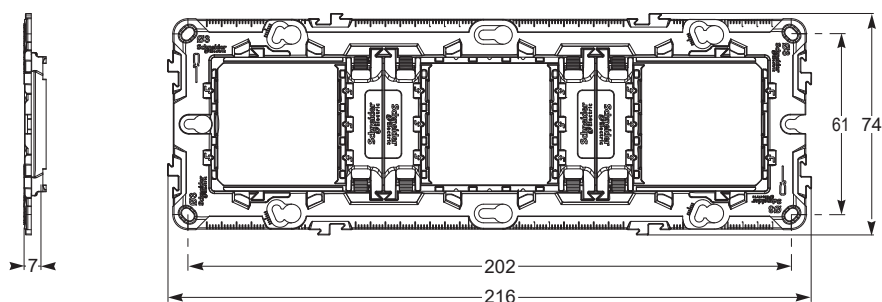

Metalni okvir (trostruki ili 6/8 modula)

NU7008C

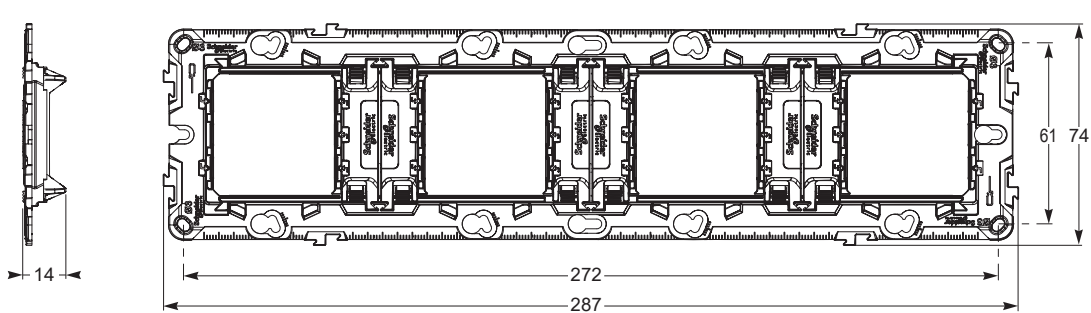

Metalni okvir (četverostruki ili 10 modula)

Unica

Dimenzije Kutije

Kutije za nadžbuknu ugradnju

NU800xyy

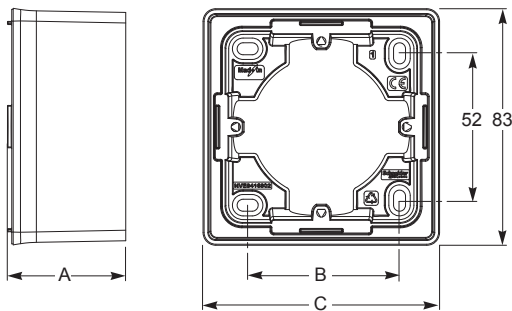

Unica Studio kutije za nadžbuknu ugradnju

NU840xyy

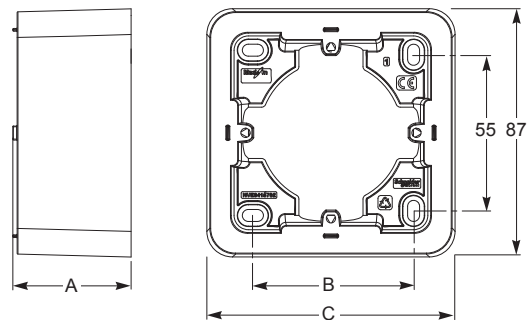

Unica Pro kutije za nadžbuknu ugradnju

Tip	Dubina		1 element		2 elementa		3 elementa	
	A		B	C	B	C	B	C
Unica Studio	41,5		53	83	124	154	195	224
Unica Pro	41,5		56	87	128	158	199	229

30 mA.

YY označava boju nadžbukne kutije.

Kutije za podžbuknu ugradnju

IMT359●4: 40 mm dubine

IMT359●5: 50 mm dubine

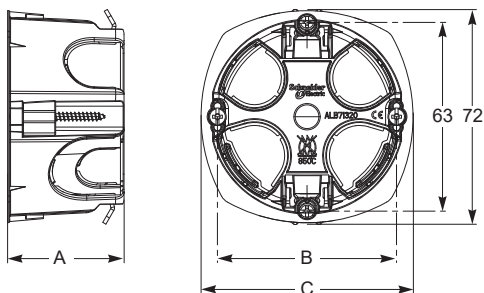

Multifix Kutije za podžbuknu ugradnju

Tip	Dubina		1 element		2 elementa		3 elementa		4 elementa	
	IMT359●4	IMT359●5	B	C	B	C	B	C	B	C
Multifix	40	50	60	71	71	141,5	71 x 2	212,5	71 x 3	283

MGU8.601: 35 mm dubine

MGU8.603, MGU8.604: 48 mm dubine

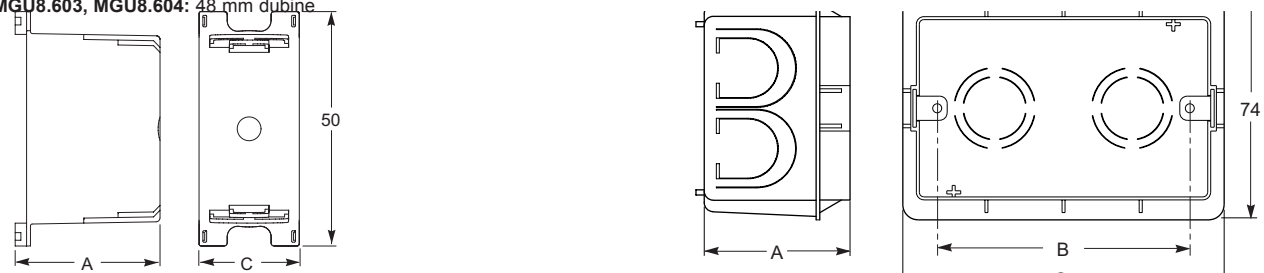

Kutije za podžbuknu ugradnju

Tip	Dubina		1 modul		3 modula		4 modula	
	MGU8.601	MGU8.603/604	C	B	C	B	C	
Podžbukna kutija	35	48	26,5	83,5	106	108	131	

Dimenzije

Dekorativni okviri

Elementi

NU200●●●
NU280●●●

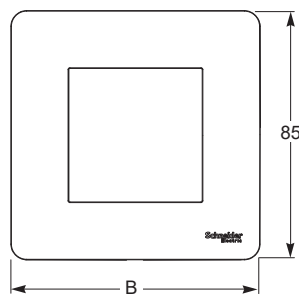
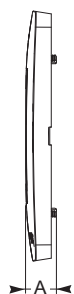

Unica Studio

NU600●●●

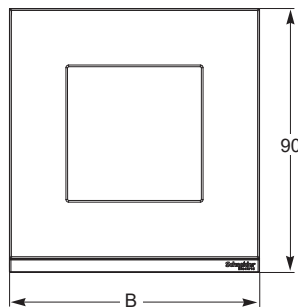

Unica Pure

NU400●●●

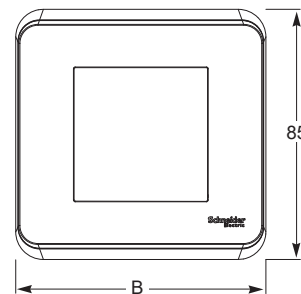

Unica Pro

Tip	Dubina	1 element	2 elementa	3 elementa	4 elementa	5 elementa
	A	B	B	B	B	B
Unica Studio	10	85	156	227	298	369
Unica Pure	10	85	156	227	298	-
Unica Pro	10	85	156	227	298	-

Moduli

NU210●●●
NU270●●●

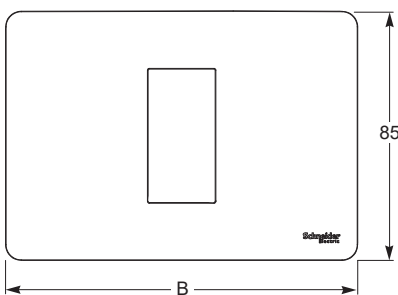

Unica Studio
Unica Studio Color
Unica Studio Metalni okvir

NU411●●●

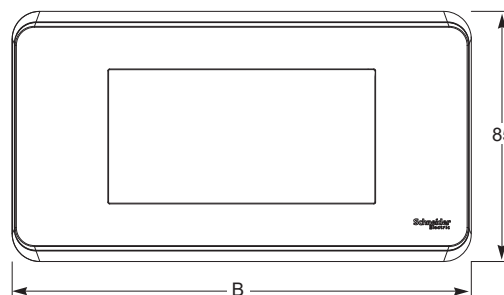
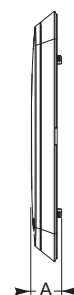

Unica Pro

Tip	Dubina	1, 2, 3 modula	4 modula	7 modula
	A	B	B	B
Unica Studio	10	120	142	210

Tip	Dubina	4 modula	6, 8 modula	10 modula
	A	B	B	B
Unica Pro	10	156	227	298

NU6103●●

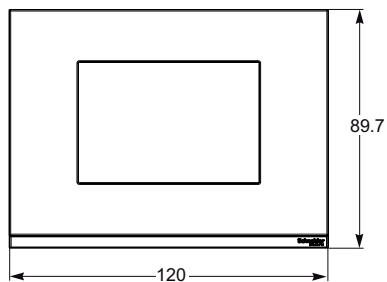

Unica Pure

IP55 okviri

NU055●●●

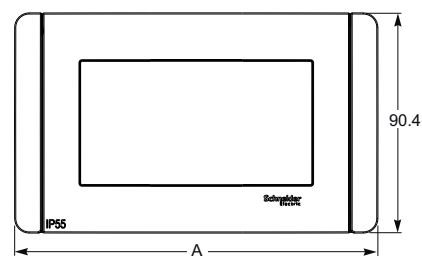
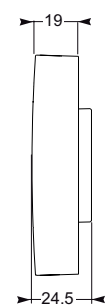

Tip	3 modula	4 modula
	A	A
IP55	126	148,5

Dimenzije

Nosivi i dekorativni okviri

Nosivi okviri

NU7204P

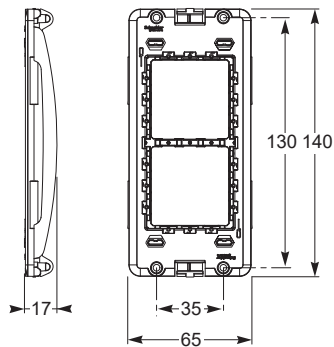

Dekorativni okviri

NU0218●●: 3 elementa – 6 ili 8 modula

NU0210●●: 4 elementa – 10 modula

NU02●418: 2,3 i 4 stupca – 4 modula

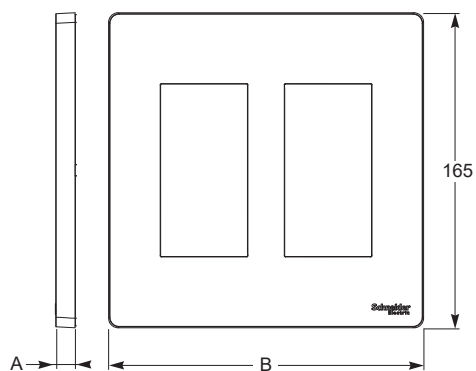
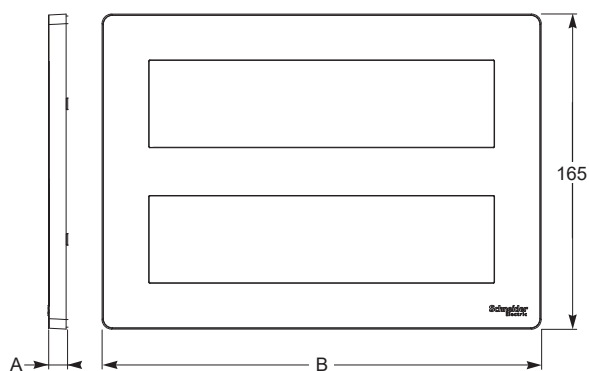

Horizontalni dekorativni okvir

Vertikalni dekorativni okvir

Tip	Dubina	3 elementa 6 ili 8 modula	4 elementa 10 modula	2 stupca 4 modula	3 stupca 4 modula	4 stupca 4 modula
	A	B	B	B	B	B
Dekorativni okvir	10	230	300	165	230	300

Dimenzije Kutije

Kutije za podžbuknu ugradnju

NU8718●●: 3 elementa – 6 ili 8 modula

NU8710●●: 4 elementa – 10 modula

NU87●4: 2,3 i 4 stupca – 8 modula

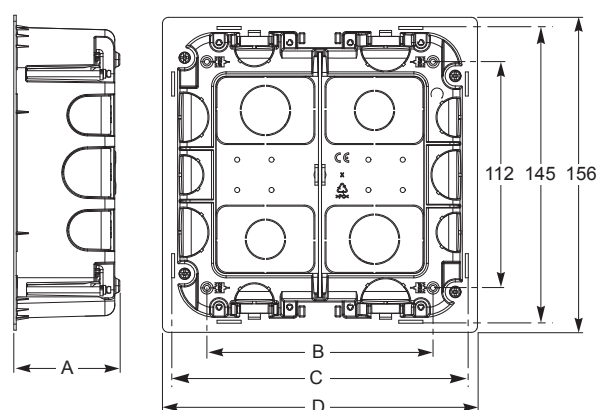
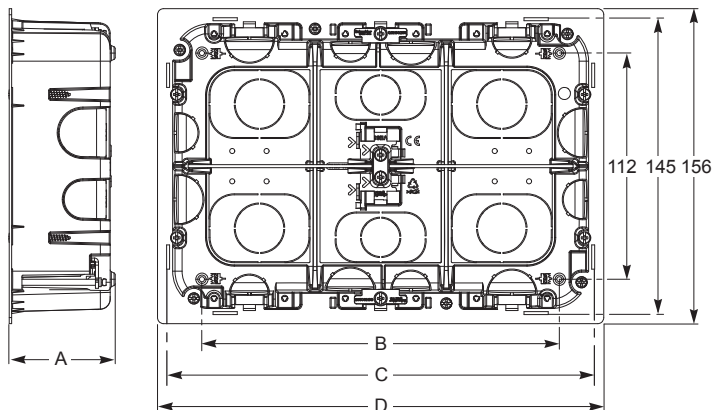

Horizontalne podžbukne kutije

Vertikalne podžbukne kutije

Tip	Dubina	3 elementa 6 ili 8 modula			4 elementa 10 modula			2 stupca 4 modula			3 stupca 4 modula			4 stupca 4 modula		
		A	B	C	D	B	C	D	B	C	D	B	C	D	B	C
Podžbukna kutija	52,5	177	210	221	242	281	292	112	145	156	177	210	221	242	281	292

Kutije za nadžbuknu ugradnju

NU8218●●: 3 elementa – 6 ili 8 modula

NU8210●●: 4 elementa – 10 modula

NU82●418: 2,3 i 4 stupca – 8 modula

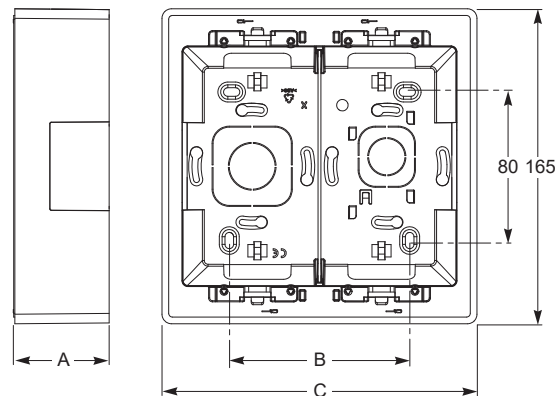
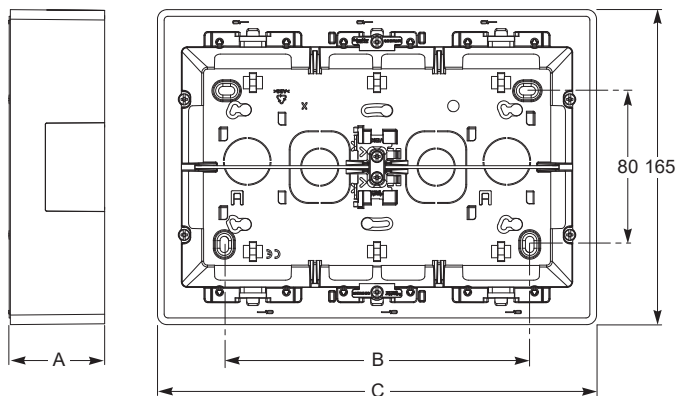

Horizontalne nadžbukne kutije

Vertikalne nadžbukne kutije

Tip	Dubina	3 elementa 6 ili 8 modula		4 elementa 10 modula		2 stupca 4 modula		3 stupca 4 modula		4 stupca 4 modula	
		B	C	B	C	B	C	B	C	B	C
Nadžbukna kutija	50	160	230	233	300	94,5	165	160	230	233	300

Dimenzije

Kutije

Set za podžbuknu ugradnju

NU171●20: 2 retka – 8 ili 10 modula

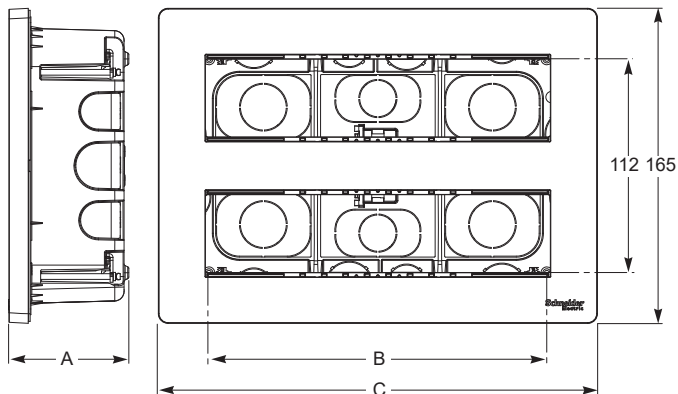

Horizontalni set za podžbuknu ugradnju

NU17●418: 2,3 i 4 stupca – 8 modula

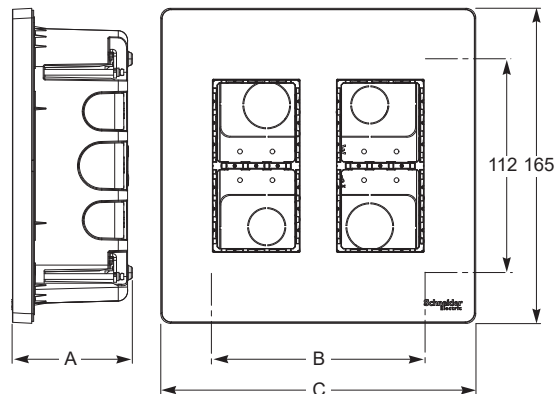

Vertikalni set za podžbuknu ugradnju

Tip	Dubina	2 retka 8 modula		2 retka 10 modula		2 stupca 4 modula		3 stupca 4 modula		4 stupca 4 modula	
		A	B	C	B	C	B	C	B	C	
Set za podžbuknu ugradnju	63	177	230	248	300	112	165	177	230	248	300

Set za nadžbuknu ugradnju

NU121●20: 2 retka – 8 ili 10 modula

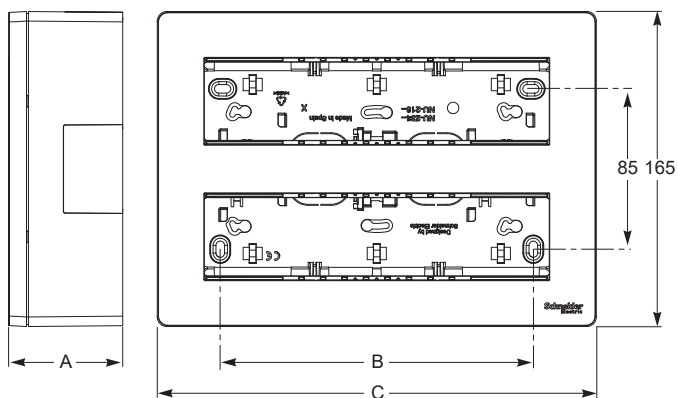

Horizontalni set za podžbuknu ugradnju

NU12●418: 2,3 i 4 stupca – 8 modula

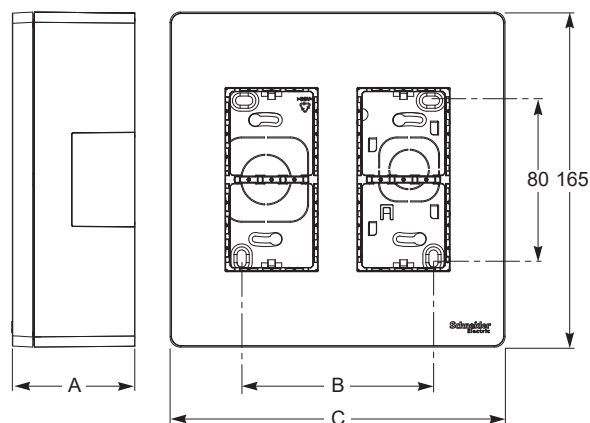

Vertikalni set za podžbuknu ugradnju

Tip	Dubina	2 retka 8 modula		2 retka 10 modula		2 stupca 4 modula		3 stupca 4 modula		4 stupca 4 modula	
		A	B	C	B	C	B	C	B	C	
Set za nadžbuknu ugradnju	60	160	230	233	300	94,5	165	160	230	233	300

Spajanje Sklopke

Sklopke i tipkala

Primjeri spajanja

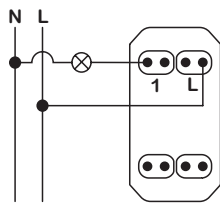

1 modul – jednopolna sklopka
Tipkalo

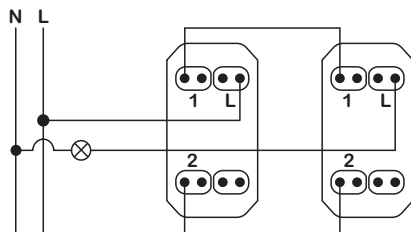

1 modul – 2 Izmjenične sklopke

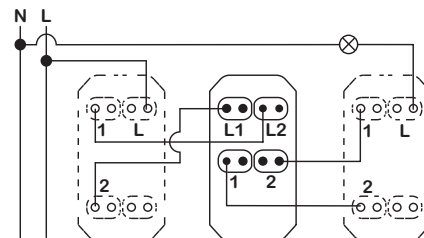

1 modul – 2 Izmjenične sklopke + križna sklopka

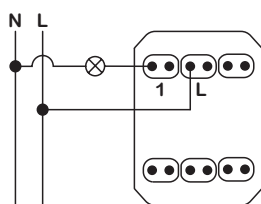

2 modula – jednopolna sklopka
Tipkalo

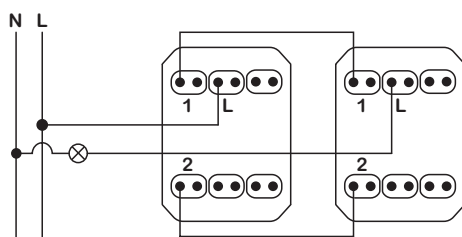

2 modula – izmjenična sklopka

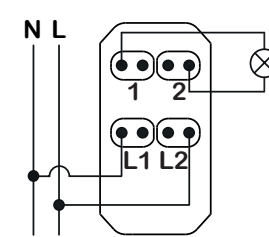

dvopolna sklopka

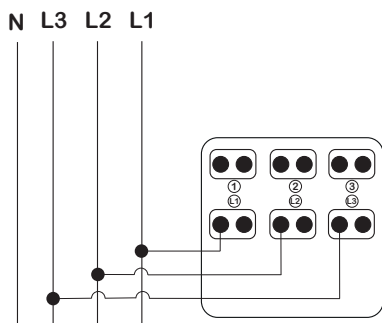

tropolna sklopka

Spajanje Sklopke

Sklopke i tipkala sa indikatorskom lampicom

Primjeri spajanja

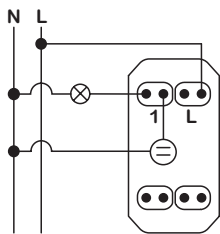

1 modul – jednopolna sklopka s indikatorskom lampicom

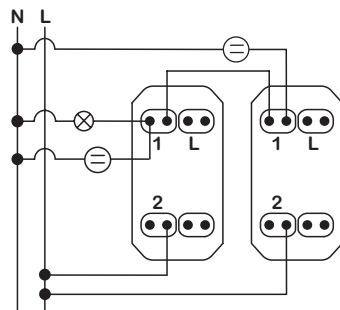

1 modul – 2 Izmjenične sklopke s indikatorskom lampicom

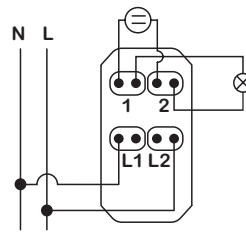

Dvopolna sklopka s indikatorskom lampicom

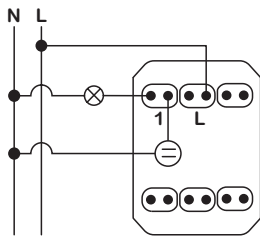

2 modula – jednopolna sklopka s indikatorskom lampicom

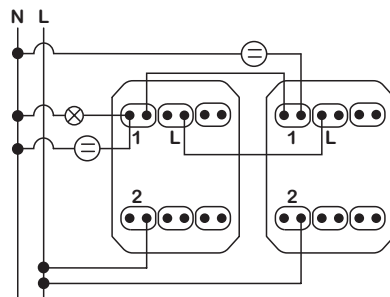

2 modula – 2 Izmjenične sklopke s indikatorskom lampicom

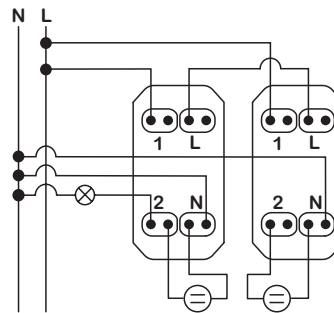

1 modul – 2 Izmjenične sklopke s indikatorskom lampicom i nul vodičem

Spajanje Sklopke

Sklopke i tipkala s lokatorskom lampicom

Primjeri spajanja

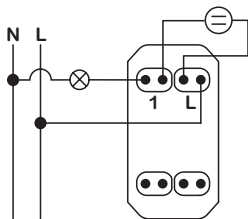

1 modul – jednopolna sklopka i tipkalo s lokatorskom lampicom

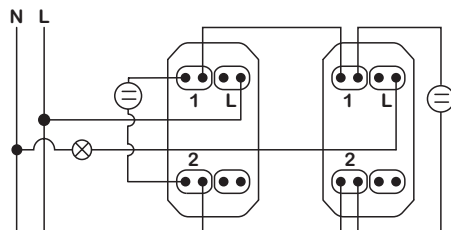

1 modul – 2 Izmjenične sklopke s lokatorskom lampicom

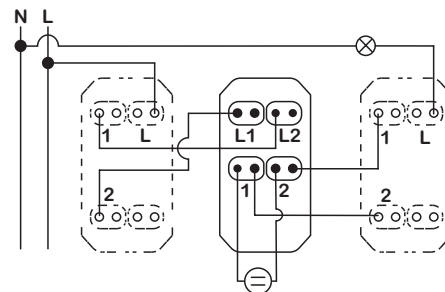

1 modul – 2 Izmjenične sklopke i jedna križna sklopka s lokatorskom lampicom

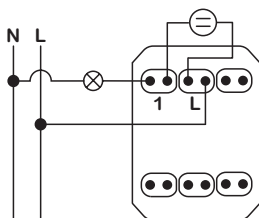

2 modula – jednopolna sklopka s lokatorskom lampicom

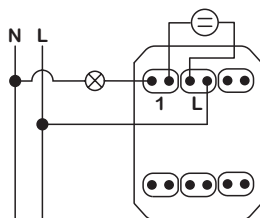

2 modula – tipkalo s lokatorskom lampicom

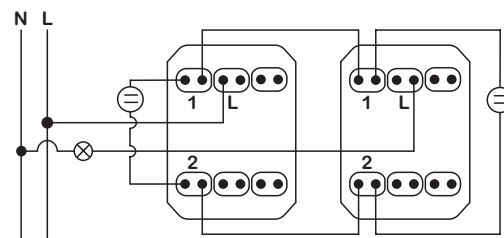

2 modula – izmjenična sklopka s lokatorskom lampicom

Sobna upravljačka jedinica

Upravljačka jedinica za prostoriju i tipkalo za svjetlo i zvono

A: NU5217●● i B: NU5777●●

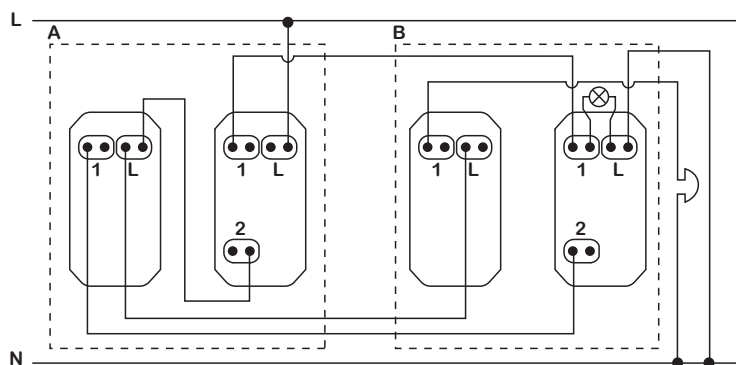

Spajanje upravljačke jedinice i tipkala za svjetlo i zvono za indicaciju stanja prostorije

Unica

Spajanje Udobnost

Univerzalni potenciometar za regulaciju LED rasvjete

NU35141●●

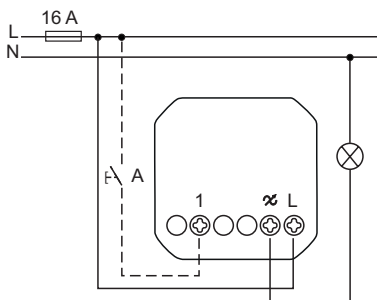

Lokalno upravljanje roletama

Senzori pokreta 10 A

NU3525●●

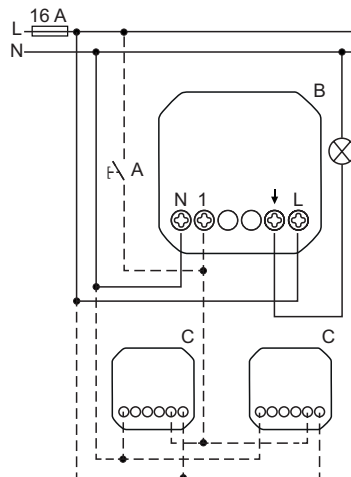

Otkrivanje pokretnih izvora topline (npr. osoba)

Vremenska sklopka 10 A

NU3535●●

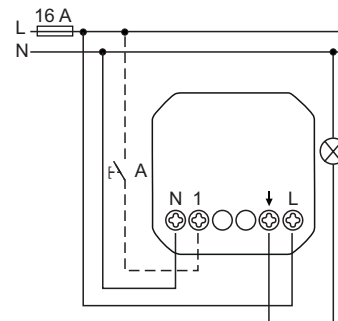

Ručno isključivanje ili ponovno pokretanje vremena prekoračenja

Podni termostati 10 A

NU3503●●

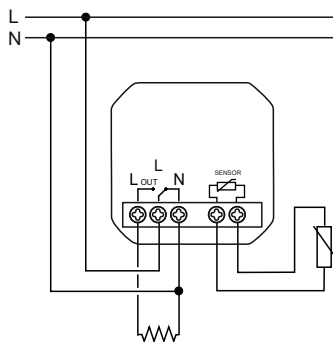

Sobni termostati 8 A

NU3501●●

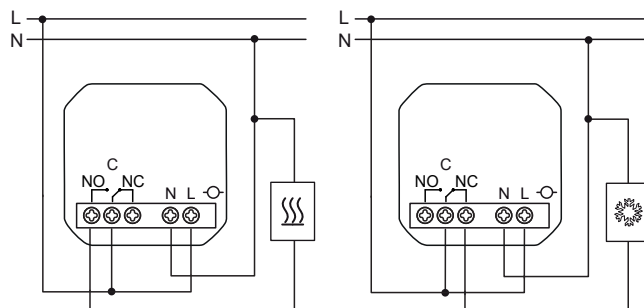

Sklopka za karticu 8 A

NU3540●●

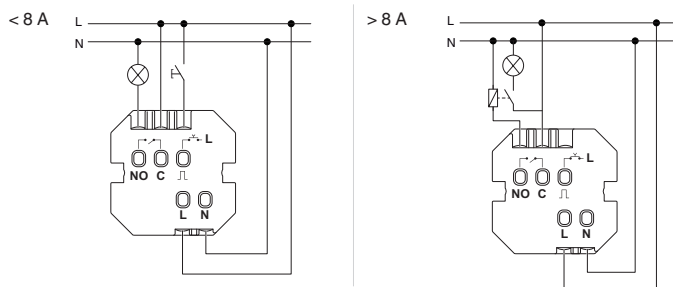

Spajanje

Utičnice

Multistandard, utičnice

NU3085●●

NU3084●●

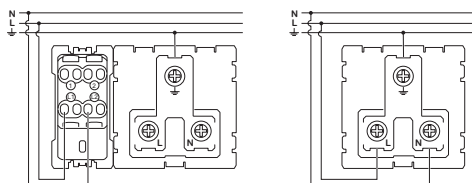

Tablica kompatibilnosti

	Standard	Broj polova	Nazivni napon/struja
⇒ <input checked="" type="checkbox"/>			
1	Europski	2P	250 V / 2,5 A
2	Argentinski/ australski	2P + E	250 V / 10 A
3	SAD	2P + E	127 V / 15 A
4	Britanski	2P + E	250 V / 13 A
5	Indijski	2P + E	250 V / 6 A
6	Kineski	2P + E	250 V / 10 A



⚠ UPOZORENJE

Multistandard, utičnica nije prikladna za njemačke i francuske 2P + E priključnice jer ne osiguravaju kontinuitet uzemljenja.

Za ovaj proizvod potrebno je instalirati diferencijalnu zaštitnu sklopku struje osjetljivosti 30 mA.

Unica







Spajanje

Podatci/Telefon/TV

USB priključak

NU3429●●



1	Vbus (5V DC)	
2	D-	
3	D+	
4	GND	
5		

Spajanje USB punjači

USB punjači

Tip A: **NU3428** (1 modul) – **NU3418** (2 modula)

Tip A + C : **NU3018** (2 modula)

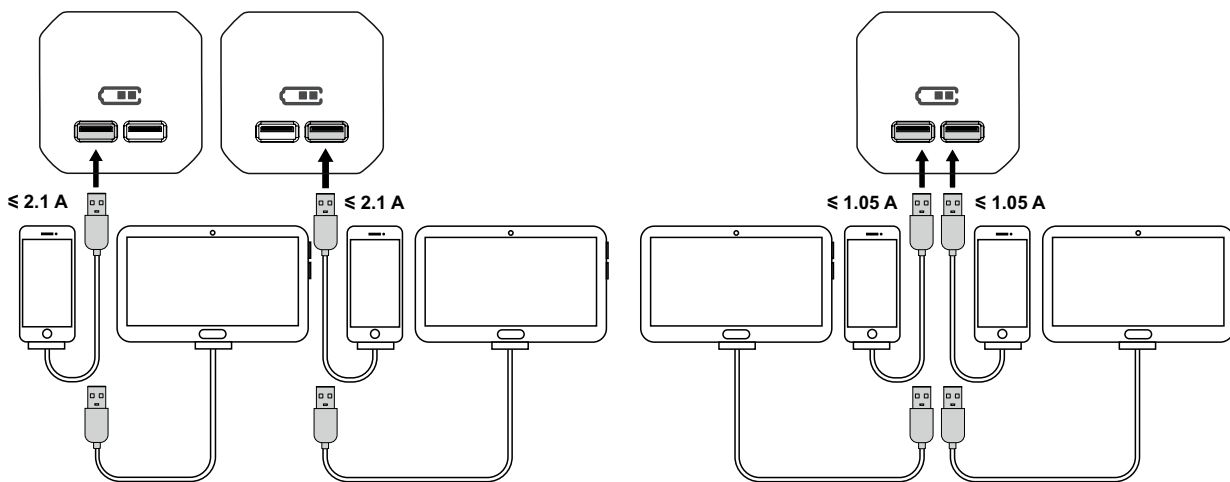
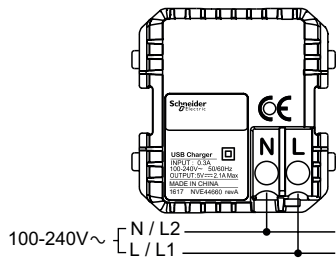

USB priključak – tip A

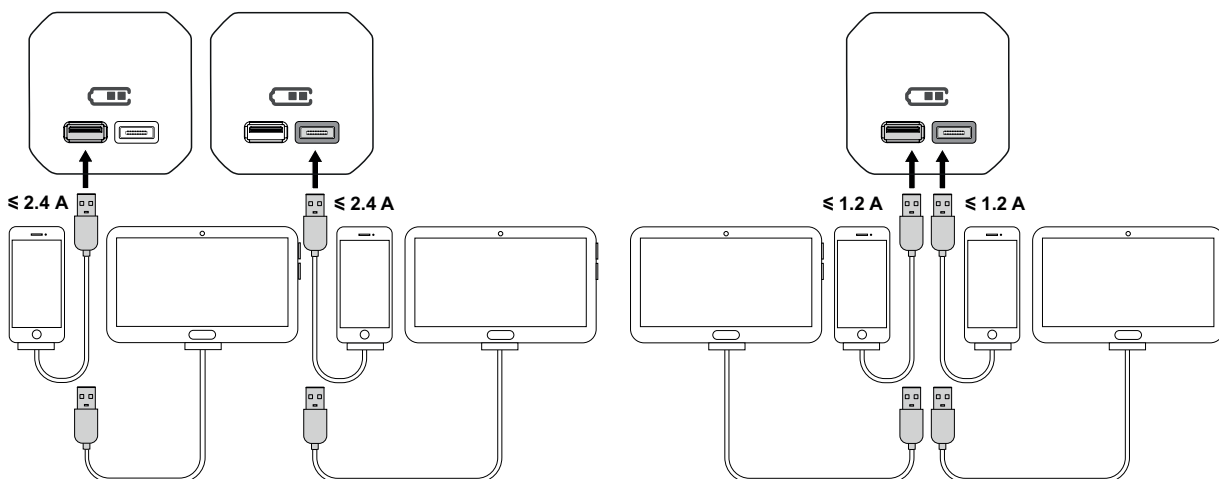

USB priključak tip A + C

Unica

Spajanje

Ostale funkcije

Svjetiljka uz krevet

NU3603●●

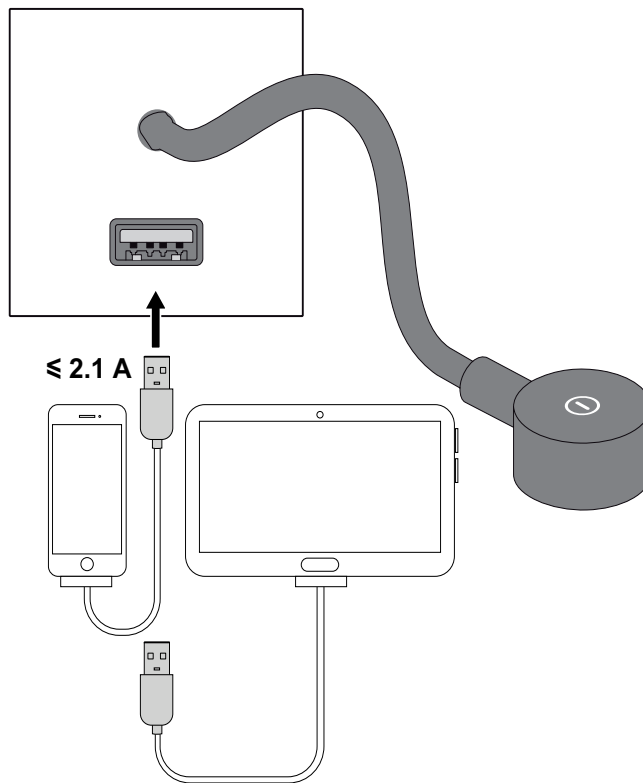
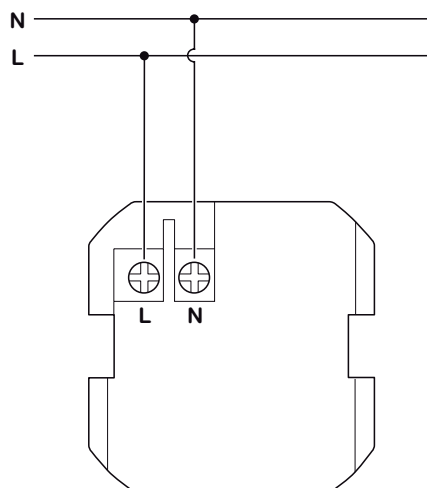
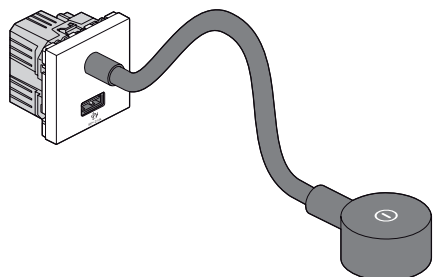

USB priključak tip A

Spajanje Ostale funkcije

Elektronsko zvono

NU3786●●

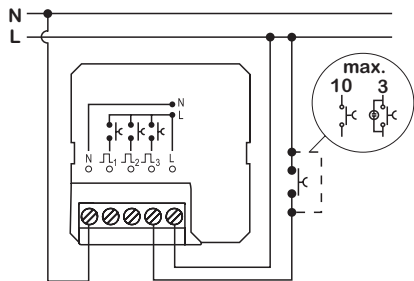

Ručno isključivanje ili ponovno pokretanje vremena prekoračenja aktiviranjem vremena prekoračenja

Upravljanje glasnoćom

NU3602●●

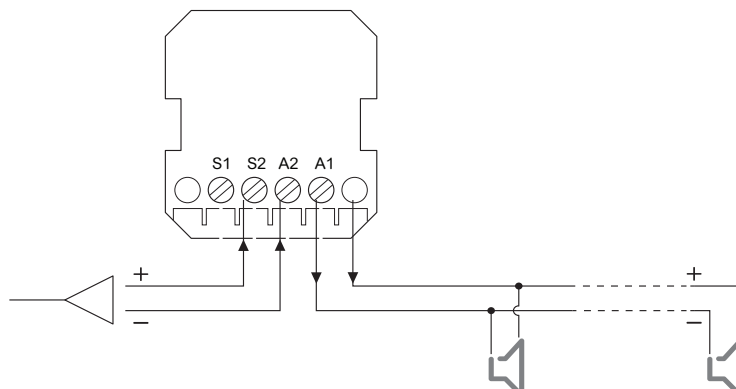

Bluetooth prijemnik

NU3601●●

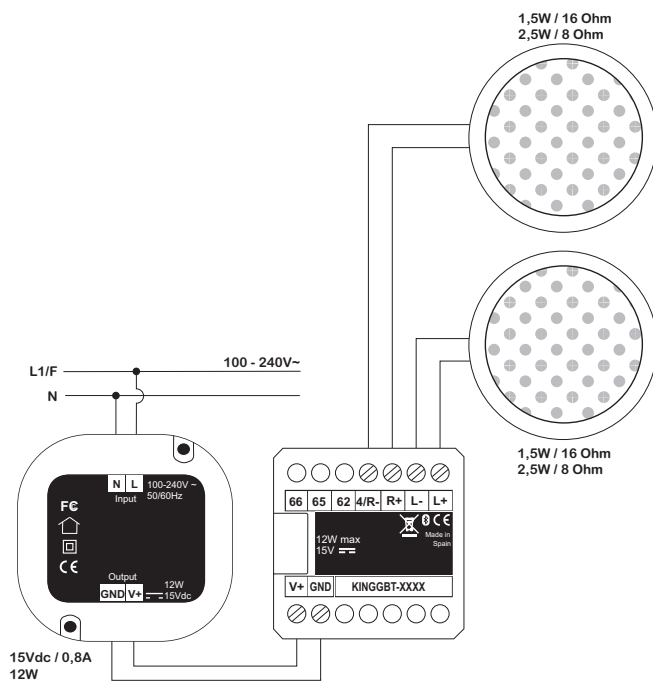

Spajanje RJ45 utičnice za prijenos podataka

Instalacija

Primjer instalacije neoklopljenog UTP kabela utiskivanjem na RJ45 konektor

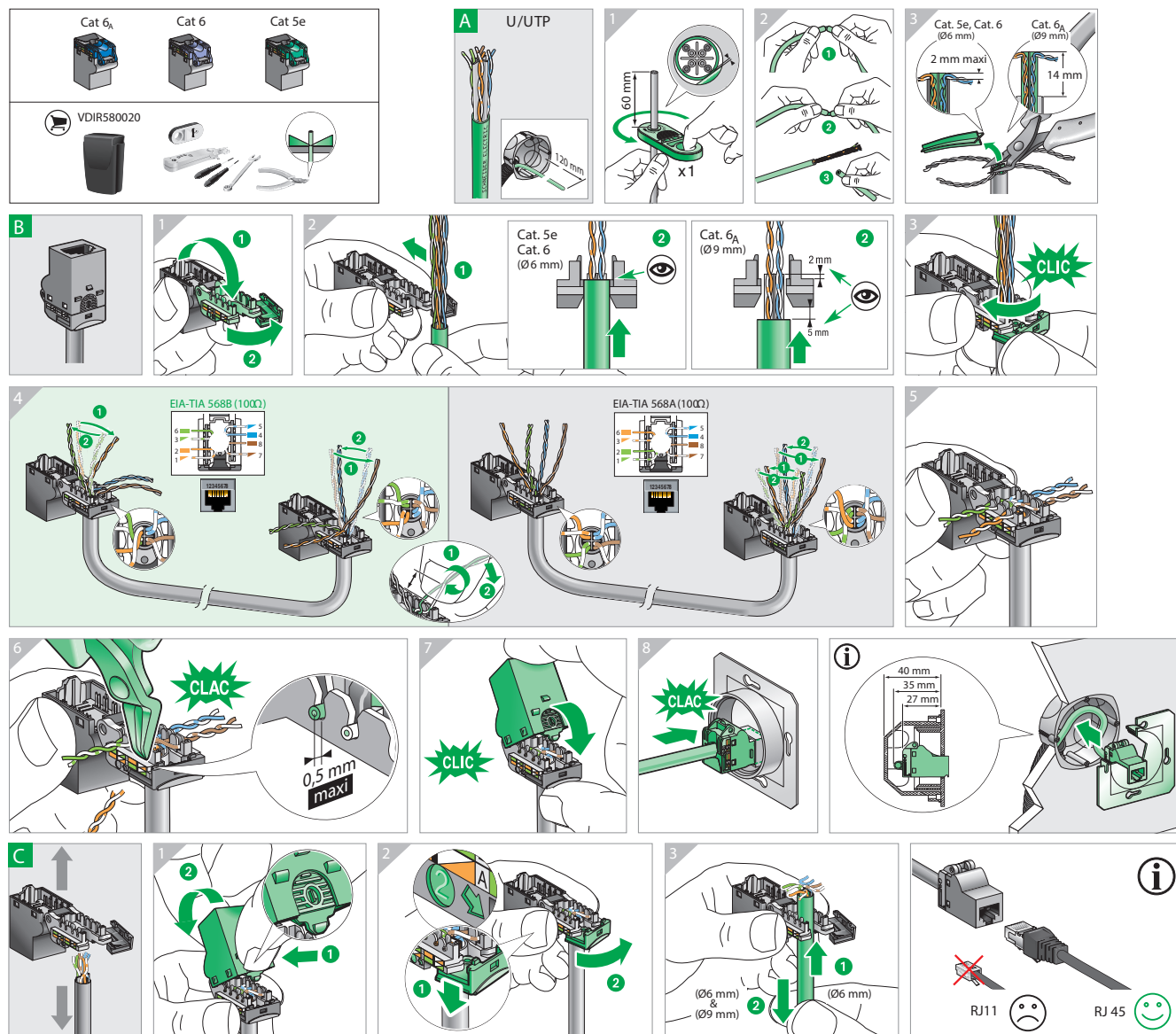

Tehnički podatci

Kategorije

- Najvažnije svojstvo podatkovne mreže je brzina kojom informacije mogu cirkulirati unutar mreže.
- U skladu s navedenim, instalacije su razvrstane po sljedećim kategorijama

Kategorija	Brzina prijenosa	Vrsta mreže
Kat. 3	Do 10 MHz	Ethernet 10 Base T, Token Ring 4 Mbps
Kat. 4	Do 16 MHz	Token Ring 16 Mbps
Kat. 5 _E	Do 100 MHz	Ethernet 1000 Base T, ATM 155 Mbps
Kat. 6	Do 250 MHz	Ethernet 1000 Base T, ATM 1200 Mbps
Kat. 6 _A	Do 500 MHz	Ethernet full-duplex način rada 1000 Base T

Spajanje

RJ45 utičnice za prijenos podataka

Instalacija

Primjer instalacije neoklopljenog UTP kabela utiskivanjem na RJ45 konektor

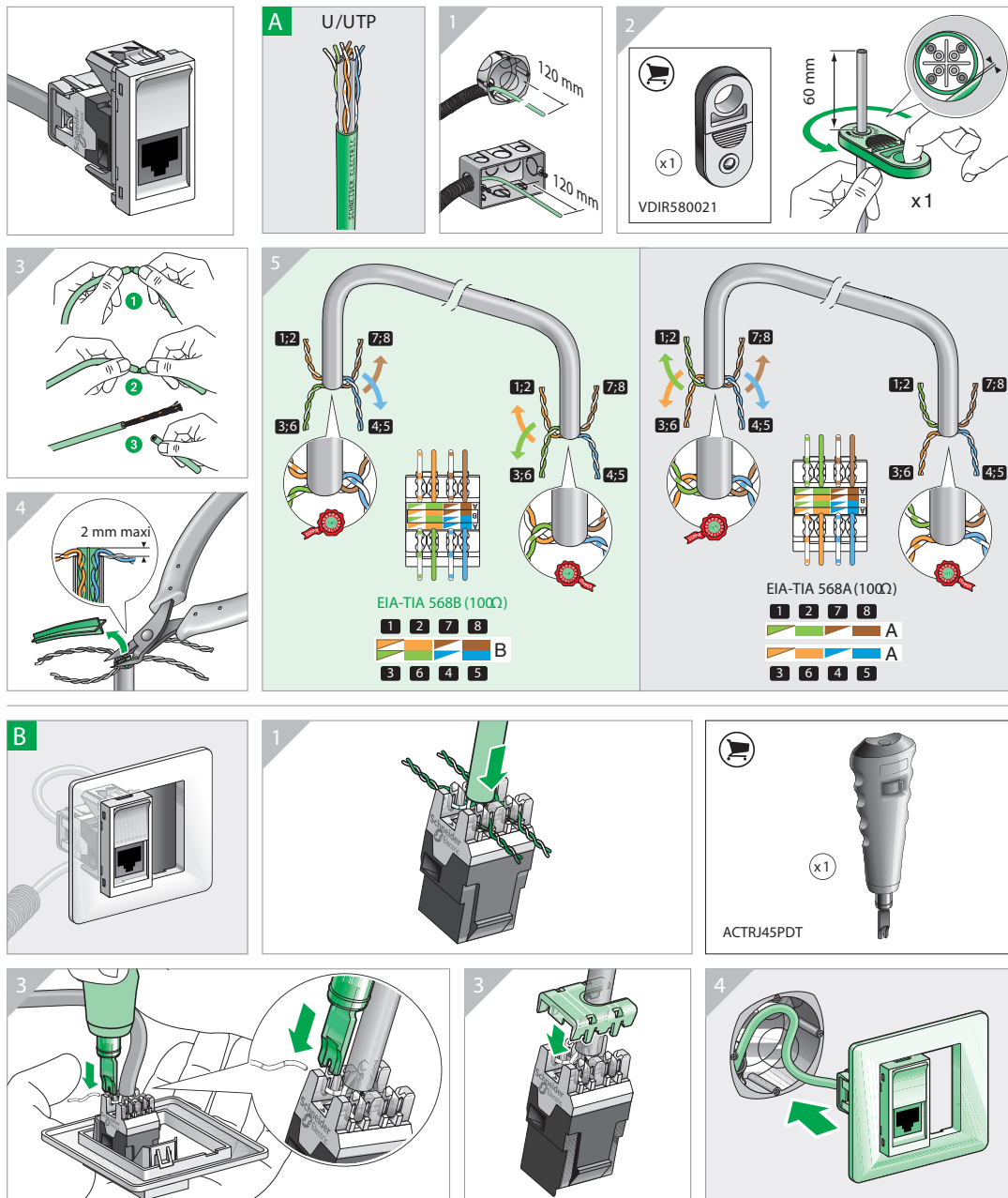

Unica

Indeks

Kat. oznake	Strana	Kat. oznake	Strana	Kat. oznake	Strana	Kat. oznake	Strana	Kat. oznake	Strana
ALB45032	47	INS44221	102	INS44310	114	INS52121	99	MUR37912	72
ALB45033	47	INS44222	102	INS44311	111	INS52122	99	MUR37914	72
CCT90501	48	INS44223	102	INS44311	114	INS52123	99	MUR39101	72
CCT90501	84	INS44232	102	INS44312	111	INS52124	99	MUR39107	72
IMT35032A	98	INS44233	102	INS44312	114	INS52125	99	MUR39108	72
IMT35914(1)	64	INS44234	102	INS44324	104	INS52126	99	MUR39109	72
IMT35915	64	INS44235	102	INS44400	108	INS52127	99	MUR39110	72
IMT35924	64	INS44244	103	INS44401	108	INS52150	100	MUR39151	72
IMT35925	64	INS44245	103	INS44404	108	INS52151	100	MUR39911	72
IMT35934	64	INS44246	103	INS44405	108	INS52152	100	MUR39912	72
IMT35935	64	INS44247	103	INS44408	108	INS52153	100	MUR39913	72
IMT35944	64	INS44256	103	INS45000	111	INS52154	100	MUR39914	72
IMT35945	64	INS44257	103	INS45001	111	INS52155	100	NU3488	58
IMT35994	64	INS44258	103	INS45002	114	INS52156	100	NU003718	50
IMT35995	64	INS44259	103	INS45003	114	INS52157	100	NU003718	51
IMT36142A	98	INS44268	104	INS45005	111	INS52158	100	NU003744	50
INS44000	110	INS44269	104	INS45006	111	INS52159	100	NU003744	51
INS44001	110	INS44270	104	INS45007	114	INS52160	100	NU3772	58
INS44004	110	INS44271	104	INS45008	114	INS52161	100	NU3773	58
INS44005	110	INS44280	107	INS45010	111	INS52162	100	NU3774	58
INS44008	110	INS44281	107	INS45011	111	INS52163	100	NU3775	58
INS44009	110	INS44282	107	INS45012	114	INS61200	117	NU3776	58
INS44010	110	INS44283	107	INS45015	115	INS61201	117	NU6004V80	71
INS44030	110	INS44284	107	INS45016	115	INS61202	117	NU6004V82	71
INS44031	110	INS44285	107	INS45017	112	INS61203	117	NU6004V83	71
INS44050	109	INS44286	107	INS45018	112	INS61205	117	NU6004V84	71
INS44051	109	INS44287	107	INS45018	115	INS61207	112	NU6004V85	71
INS44077	107	INS44288	105	INS45019	112	INS61207	117	NU6004V86	71
INS44078	107	INS44289	105	INS45019	115	INS61208	112	NU6004V87	71
INS44200	101	INS44290	105	INS45022	111	INS61208	117	NU6004V89	71
INS44201	101	INS44291	105	INS45023	114	INS61209	117	NU7002	62
INS44202	101	INS44292	105	INS45024	114	INS61210	117	NU7002C)	62
INS44203	101	INS44293	105	INS45025	114	INS61211	117	NU7002G	62
INS44204	101	INS44294	105	INS45026	112	INS61212	117	NU7002P	62
INS44205	101	INS44295	105	INS45026	115	INS61213	117	NU7002PC	62
INS44206	101	INS44296	105	INS45100*	113	INS61214	117	NU7002PG	62
INS44207	101	INS44297	105	INS45101*	113	INS61215	117	NU7004PC	62
INS44208	101	INS44298	105	INS45102*	113	MGU5.064.18	52	NU7006C	62
INS44209	101	INS44299	105	INS45103*	113	MGU5.064.30	52	NU7008C	62
INS44210	101	INS44303	106	INS45104*	113	MGU8.601	64	NU7103	62
INS44211	101	INS44304	106	INS45105*	113	MGU8.603	64	NU7103P	62
INS44212	101	INS44305	106	INS45106*	113	MGU8.604	64	NU7104	62
INS44213	101	INS44306	106	INS45107*	113	MUR34101	72	NU7104P	62
INS44214	101	INS44307	111	INS45108	116	MUR34107	72	NU7107	62
INS44215	101	INS44307	114	INS45109	116	MUR34108	72	NU7204P	97
INS44216	101	INS44308	111	INS45110	116	MUR34109	72	NU7802	63
INS44217	101	INS44308	114	INS45111	116	MUR34151	72	NU7892	63
INS44218	101	INS44309	111	INS52100	98	MUR35110	72	NU8710	95
INS44219	101	INS44309	114	INS52101	98	MUR37713	72	NU8718	95
INS44220	102	INS44310	111	INS52120	99	MUR37911	72	NU8724	96

Kat. oznake	Strana	Kat. oznake	Strana	Kat. oznake	Strana	Kat. oznake	Strana	Kat. oznake	Strana
NU8734	96	NU124420	89	NU210144	68	NU270417	69	NU280216	69
NU8744	96	NU124430	94	NU210154	68	NU270418	69	NU280217	69
NU9091	52	NU124454	94	NU210218	68	NU270421	69	NU280218	69
NU9580	63	NU171020	89	NU210230	68	NU270422	69	NU280219	69
NU9800	97	NU171020	94	NU210244	68	NU270424	69	NU280221	69
NU9801	97	NU171030	94	NU210254	68	NU270426	69	NU280222	69
NU9802	97	NU171054	94	NU210318	68	NU270427	69	NU280224	69
NU9823AM	82	NU171820	89	NU210330	68	NU270428	69	NU280226	69
NU9823AM	45	NU171820	94	NU210344	68	NU270444	69	NU280227	69
NU9825A	45	NU171830	94	NU210354	68	NU270450M	70	NU280228	69
NU9825A	82	NU171854	94	NU210418	68	NU270451M	70	NU280244	69
NU9825AZ	45	NU172418	94	NU210430	68	NU270452M	70	NU280250M	70
NU9825AZ	82	NU172430	94	NU210444	68	NU270453M	70	NU280251M	70
NU9830	52	NU172454	94	NU210454	68	NU270455M	70	NU280252M	70
NU021020	89	NU173418	94	NU210718	68	NU270456M	70	NU280253M	70
NU021020	95	NU173420	89	NU210730	68	NU270457M	70	NU280255M	70
NU021030	95	NU173430	94	NU210744	68	NU270458M	70	NU280256M	70
NU021054	95	NU173454	94	NU210754	68	NU270459M	70	NU280257M	70
NU021820	89	NU174418	94	NU270311	69	NU270460M	70	NU280258M	70
NU021820	95	NU174430	94	NU270312	69	NU270462M	70	NU280259M	70
NU021830	95	NU174454	94	NU270313	69	NU270711	69	NU280260M	70
NU021854	95	NU200118	72	NU270314	69	NU270712	69	NU280262M	70
NU022418	96	NU200130	72	NU270315	69	NU270713	69	NU280411	69
NU023418	96	NU200154	72	NU270316	69	NU270714	69	NU280412	69
NU024418	96	NU200218	68	NU270317	69	NU270715	69	NU280413	69
NU044218	72	NU200230	68	NU270318	69	NU270716	69	NU280414	69
NU055318	73	NU200244	68	NU270321	69	NU270717	69	NU280415	69
NU055344	73	NU200254	68	NU270322	69	NU270718	69	NU280416	69
NU055418	73	NU200418	68	NU270324	69	NU270721	69	NU280417	69
NU055444	73	NU200430	68	NU270326	69	NU270722	69	NU280418	69
NU112118	96	NU200444	68	NU270327	69	NU270724	69	NU280419	69
NU113118	96	NU200454	68	NU270328	69	NU270726	69	NU280421	69
NU114118	96	NU200618	68	NU270344	69	NU270727	69	NU280422	69
NU121020	89	NU200630	68	NU270350M	70	NU270728	69	NU280424	69
NU121020	94	NU200644	68	NU270351M	70	NU270750M	70	NU280426	69
NU121030	94	NU200654	68	NU270352M	70	NU270751M	70	NU280427	69
NU121054	94	NU200818	68	NU270353M	70	NU270752M	70	NU280428	69
NU121820	89	NU200830	68	NU270355M	70	NU270753M	70	NU280444	69
NU121820	94	NU200844	68	NU270356M	70	NU270755M	70	NU280450M	70
NU121830	94	NU200854	68	NU270357M	70	NU270756M	70	NU280451M	70
NU121854	94	NU201018	68	NU270358M	70	NU270757M	70	NU280452M	70
NU122418	94	NU201030	68	NU270359M	70	NU270758M	70	NU280453M	70
NU122420	89	NU201044	68	NU270360M	70	NU270759M	70	NU280455M	70
NU122430	94	NU201054	68	NU270362M	70	NU270760M	70	NU280456M	70
NU122454	94	NU206718	50	NU270411	69	NU270762M	70	NU280457M	70
NU123418	94	NU206730	50	NU270412	69	NU280211	69	NU280458M	70
NU123420	89	NU206744	50	NU270413	69	NU280212	69	NU280459M	70
NU123430	94	NU206754	50	NU270414	69	NU280213	69	NU280460M	70
NU123454	94	NU210118	68	NU270415	69	NU280214	69	NU280462M	70
NU124418	94	NU210130	68	NU270416	69	NU280215	69	NU280611	69

Kat. oznake	Strana	Kat. oznake	Strana	Kat. oznake	Strana	Kat. oznake	Strana	Kat. oznake	Strana
NU280612	69	NU280859M	70	NU305720	85	NU310530	42	NU320130	42
NU280613	69	NU280860M	70	NU305730	50	NU310544	42	NU320144	42
NU280614	69	NU280862M	70	NU305744	50	NU310554	42	NU320154	42
NU280615	69	NU301618	53	NU305754	50	NU310618	43	NU320318	42
NU280616	69	NU301630	53	NU306603	50	NU310618C	43	NU320318S	42
NU280617	69	NU301644	53	NU306618	50	NU310618CN	43	NU320320	81
NU280618	69	NU301654	53	NU306630	50	NU310618L	43	NU320320VMC	46
NU280619	69	NU301718	50	NU306654	50	NU310618N	43	NU320320VMC	83
NU280621	69	NU301718	53	NU306703(1)	50	NU310620	81	NU320330	42
NU280622	69	NU301730	50	NU306703A	50	NU310630	43	NU320330S	42
NU280624	69	NU301730	53	NU306703AS	50	NU310630C	43	NU320330VMC	46
NU280626	69	NU301744	50	NU306703S(1)	50	NU310630L	43	NU320344	42
NU280627	69	NU301744	53	NU306706AS	50	NU310630N	43	NU320354	42
NU280628	69	NU301754	50	NU306718(1)	50	NU310644	43	NU320354S	42
NU280644	69	NU301754	53	NU306718A	50	NU310644CN	43	NU320354VMC	46
NU280650M	70	NU301818	53	NU306718AS		NU310644N	43	NU320518	42
NU280651M	70	NU301830	53	NU306718S	50	NU310654	43	NU320520	81
NU280652M	70	NU301854	53	NU306730A	50	NU310654C	43	NU320530	42
NU280653M	70	NU301918	53	NU306730AS	50	NU310654L	43	NU320544	42
NU280655M	70	NU301930	53	NU306754A	50	NU310654N	43	NU320554	42
NU280656M	70	NU301944	53	NU306754AS	50	NU310718SC	46	NU320618	43
NU280657M	70	NU301954	53	NU306761AS	50	NU310730SC	46	NU320618C	43
NU280658M	70	NU302318	51	NU307603	50	NU310744SC	46	NU320618CN	43
NU280659M	70	NU302330	51	NU307618	50	NU310754SC	46	NU320618CN	43
NU280660M	70	NU302344	51	NU307630	50	NU310818SC	46	NU320618L	43
NU280662M	70	NU302354	51	NU308218	50	NU310830SC	46	NU320618N	43
NU280811	69	NU303118	51	NU308230	50	NU310844SC	46	NU320620	81
NU280812	69	NU303130	51	NU308244	50	NU310854SC	46	NU320620N	81
NU280813	69	NU303144	51	NU308254	50	NU310918SC	46	NU320630	43
NU280814	69	NU303154	51	NU308418	52	NU310944SC	46	NU320630C	43
NU280815	69	NU303318	51	NU308430	52	NU312718SC	46	NU320630CN	43
NU280816	69	NU303330	51	NU308454	52	NU312744SC	46	NU320630L	43
NU280817	69	NU303344	51	NU308518	52	NU313618	43	NU320630LN	43
NU280818	69	NU303354	51	NU310118	42	NU313630	43	NU320630N	43
NU280819	69	NU303618	50	NU310118SMUR	42	NU313654	43	NU320644	43
NU280821	69	NU303644	50	NU310120	81	NU316118	44	NU320644CN	43
NU280822	69	NU303703	50	NU310130	42	NU316118S	44	NU320644N	43
NU280824	69	NU303718	50	NU310144	42	NU316130	44	NU320654	43
NU280826	69	NU303718TA	50	NU310154	42	NU316144	44	NU320654C	43
NU280827	69	NU303720	85	NU310318	42	NU316144S	44	NU320654CN	43
NU280828	69	NU303730	50	NU310318S	42	NU316154	44	NU320654L	43
NU280844	69	NU303730TA	50	NU310318SDND	42	NU316218	44	NU320654LN	43
NU280850M	70	NU303744	50	NU310320	81	NU316218S	44	NU320654N	43
NU280851M	70	NU303744TA	50	NU310330	42	NU316244S	44	NU320718	46
NU280852M	70	NU303754	50	NU310330S	42	NU316318	44	NU320730	46
NU280853M	70	NU303754TA	50	NU310344	42	NU316330	44	NU320744	46
NU280855M	70	NU303761	50	NU310354	42	NU316344	44	NU320754	46
NU280856M	70	NU305703	50	NU310354S	42	NU316354	44	NU320818	46
NU280857M	70	NU305706	50	NU310518	42	NU320118	42	NU320820	83
NU280858M	70	NU305718	50	NU310520	81	NU320120	81	NU320830	46

Kat. oznake	Strana	Kat. oznake	Strana	Kat. oznake	Strana	Kat. oznake	Strana	Kat. oznake	Strana
NU320830	46	NU328254	42	NU342618	54	NU345430	57	NU350344	48
NU320844	46	NU328318	47	NU342630	54	NU345444	57	NU350354	48
NU320854	46	NU328330	47	NU342654	54	NU345454	57	NU351418	48
NU321118	42	NU328344	47	NU342818	53	NU345518	57	NU351420	84
NU321130	42	NU328354	47	NU342830	53	NU345530	57	NU351430	48
NU321144	42	NU340618	54	NU342844	53	NU345554	57	NU351454	48
NU321154	42	NU340630	54	NU342854	53	NU345618	57	NU352518	49
NU321318	42	NU340654	54	NU342918	56	NU345630	57	NU352530	49
NU321330	42	NU340718	54	NU342930	56	NU345654	57	NU352554	49
NU321344	42	NU340730	54	NU342954	56	NU346118	57	NU353518	49
NU321354	42	NU340754	54	NU343018	56	NU346120	86	NU353530	49
NU321418	46	NU341018	54	NU343030	56	NU346130	57	NU353554	49
NU321430	46	NU341030	54	NU343044	56	NU346154	57	NU354018	49
NU321454	46	NU341044	54	NU343054	56	NU346218	57	NU354030	49
NU322518	44	NU341054	54	NU343118	56	NU346220	86	NU354054	49
NU322620	46	NU341118	54	NU343130	56	NU346230	57	NU360118	58
NU322620	83	NU341130	54	NU343154	56	NU346244	57	NU360130	58
NU322630	46	NU341144	54	NU343218	56	NU346254	57	NU360154	58
NU322644	46	NU341154	54	NU343230	56	NU346818	57	NU360218	58
NU322654	46	NU341218	54	NU343254	56	NU346830	57	NU360230	58
NU323218S	44	NU341230	54	NU343318	56	NU346844	57	NU360244	58
NU323230S	44	NU341244	54	NU343330	56	NU346854	57	NU360254	58
NU323244S	44	NU341318	54	NU343354	56	NU347818	54	NU360318	59
NU323254S	44	NU341330	54	NU344718	54	NU347918	54	NU360330	59
NU323618	43	NU341344	54	NU344730	54	NU348218	54	NU360344	59
NU323630	43	NU341418	54	NU344754	54	NU348318	54	NU360354	59
NU323654	43	NU341430	54	NU344818	54	NU348418	54	NU360518	59
NU323718	46	NU341444	54	NU344830	54	NU348518	54	NU361218	59
NU323730	46	NU341454	54	NU344844	54	NU348618	58	NU363118	59
NU323754	46	NU341518	54	NU344854	54	NU348630	58	NU363130	59
NU324620	43	NU341530	54	NU344918	54	NU348644	58	NU363154	59
NU324620	81	NU341544	54	NU344930	54	NU348654	58	NU370118	46
NU324630	43	NU341554	54	NU344944	54	NU348718	58	NU373118	46
NU324654	43	NU341618	54	NU344954	54	NU348730	58	NU373130	46
NU326118	44	NU341630	54	NU345018	57	NU348744	58	NU373154	46
NU326118N	44	NU341644	54	NU345020	86	NU348754	58	NU378518	58
NU326144	44	NU341654	54	NU345030	57	NU349118	56	NU378530	58
NU326218	44	NU341718	54	NU345044	57	NU349130	56	NU378544	58
NU326218S	44	NU341730	54	NU345054	57	NU349144	56	NU378554	58
NU326230	44	NU341754	54	NU345118	57	NU349154	56	NU378618	58
NU326230S	44	NU341818	53	NU345130	57	NU349718	56	NU378630	58
NU326254	44	NU341830	53	NU345144	57	NU349730	56	NU378644	58
NU326254S	44	NU341844	53	NU345154	57	NU349744	56	NU378654	58
NU326318	44	NU341854	53	NU345218	57	NU349754	56	NU386218	59
NU326330	44	NU341918	54	NU345230	57	NU350118	48	NU386230	59
NU326354	44	NU341930	54	NU345254	57	NU350130	48	NU386244	59
NU328118	44	NU341954	54	NU345318	57	NU350144	48	NU386254	59
NU328218	42	NU342018	54	NU345330	57	NU350154	48	NU400218	71
NU328230	42	NU342030	54	NU345354	57	NU350318	48	NU400220	87
NU328244	42	NU342054	54	NU345418	57	NU350330	48	NU400230	71

Kat. oznake	Strana	Kat. oznake	Strana	Kat. oznake	Strana	Kat. oznake	Strana	Kat. oznake	Strana
NU400254	71	NU600286	71	NU821854	95	NU940620	86	NU946318	55
NU400418	71	NU600287	71	NU822418	96	NU940630	55	NU946320	86
NU400420	87	NU600289	71	NU823418	96	NU940654	55	NU946330	55
NU400430	71	NU600480	71	NU824418	96	NU940718	55	NU946354	55
NU400454	71	NU600482	71	NU840218	64	NU940720	86	NU946418	55
NU400618	71	NU600483	71	NU840230	64	NU940730	55	NU946430	55
NU400620	87	NU600484	71	NU840254	64	NU940754	55	NU946454	55
NU400630	71	NU600485	71	NU840418	64	NU941018	55	NU947818	55
NU400654	71	NU600486	71	NU840430	64	NU941020	86	NU947830	55
NU400818	71	NU600487	71	NU840454	64	NU941030	55	NU947854	55
NU400830	71	NU600489	71	NU840618	64	NU941044	55	NU947918	55
NU400854	71	NU600680	71	NU840630	64	NU941054	55	NU947930	55
NU411018	71	NU600682	71	NU840654	64	NU941118	55	NU947954	55
NU411030	71	NU600683	71	NU903718	52	NU941118T	55	NU986418	59
NU411054	71	NU600684	71	NU903718U	52	NU941120	86	NU986430	59
NU411418	71	NU600685	71	NU903730	52	NU941130	55	NU986444	59
NU411420	87	NU600686	71	NU903730U	52	NU941144	55	NU986454	59
NU411430	71	NU600687	71	NU903744	52	NU941154	55	NU986518	59
NU411454	71	NU600689	71	NU903744U	52	NU942018	55	NU986520	87
NU411618	71	NU600880	71	NU903754	52	NU942020	86	NU986530	59
NU411620	87	NU600882	71	NU903754U	52	NU942030	55	NU986544	59
NU411630	71	NU600883	71	NU910018	45	NU942054	55	NU986554	59
NU411654	71	NU600884	71	NU910018N	45	NU942218*	55	NU986618	59
NU411818	71	NU600885	71	NU910018U	45	NU942230*	55	NU986620	87
NU411830	71	NU600886	71	NU910020	82	NU942254*	55	NU986630	59
NU411854	71	NU600887	71	NU910020N	82	NU942418*	55	NU986644	59
NU501318	53	NU600889	71	NU910030	45	NU942430*	55	NU986654	59
NU501330	53	NU610380	71	NU910030N	45	NU942454*	55	S520299	82
NU501354	53	NU610382	71	NU910030U	45	NU944018	57	S520299	45
NU501418	53	NU610383	71	NU910044	45	NU944030	57	U0.582	63
NU501430	53	NU610384	71	NU910044N	45	NU944044	57		
NU501454	53	NU610385	71	NU910044U	45	NU944054	57		
NU545718	57	NU610386	71	NU910054	45	NU944118	57		
NU545730	57	NU610387	71	NU910054N	45	NU944120	86		
NU545754	57	NU610389	71	NU910054U	45	NU944130	57		
NU553018	76	NU800218	64	NU920018	45	NU944154	57		
NU553020	76	NU800244	64	NU920018N	45	NU946018	55		
NU553020	88	NU800418	64	NU920018U	45	NU946020	86		
NU553030	76	NU800444	64	NU920020	82	NU946030	55		
NU553054	76	NU800618	64	NU920020N	82	NU946044	55		
NU553118	76	NU800644	64	NU920030	45	NU946054	55		
NU553120	76	NU810318	64	NU920030N	45	NU946118	55		
NU553120	88	NU810418	64	NU920030U	45	NU946120	86		
NU553130	76	NU821020	89	NU920044	45	NU946130	55		
NU553154	76	NU821020	95	NU920044N	45	NU946144	55		
NU600280	71	NU821030	95	NU920044U	45	NU946154	55		
NU600282	71	NU821054	95	NU920054	45	NU946218	55		
NU600283	71	NU821820	89	NU920054N	45	NU946220	86		
NU600284	71	NU821820	95	NU920054U	45	NU946230	55		
NU600285	71	NU821830	95	NU940618	55	NU946254	55		

Unica

Bilješke

Unica
Bilješke

Unica

Bilješke



Green Premium™

Promoviranje ekološki prihvatljivih proizvoda u industriji



Green Premium™ Product

Green Premium jedina je oznaka koja vam omogućuje učinkovito razvijanje i promicanje politike zaštite okoliša uz očuvanje poslovne učinkovitosti. Ova ekooznaka jamči usklađenost s najnovijim ekološkim propisima, ali čini i više od toga.

Više od 75 %
Schneider Electric
proizvoda
nagrađeno je
Green Premium
ekooznakom.



Otkrijte što podrazumijevamo pod zelenim...

Pogledajte svoje proizvode!

Ekološki znak Green Premium tvrtke Schneider Electric posvećen je pružanju transparentnosti, otkrivajući opsežne i pouzdane informacije vezane za utjecaj proizvoda na okoliš:

RoHS

Proizvodi tvrtke Schneider Electric podliježu RoHS standardima na svjetskoj razini, čak i za mnoge proizvode za koje nije potrebno da budu u skladu s odredbama uredbe. Certifikati o usklađenosti dostupni su za proizvode koji ispunjavaju kriterije ove europske inicijative čiji je cilj uklanjanje opasnih tvari.

REACH

Schneider Electric primjenjuje stroge REACH propise na svoje proizvode na svjetskoj razini i otkriva opsežne informacije o prisutnosti SVHC-a (posebno zabrinjavajućih tvari) u svim svojim proizvodima.

PEP: Ekološki profil proizvoda

Schneider Electric objavljuje kompletan skup podataka o okolišu, uključujući ugljični otisak i podatke o potrošnji energije za svaku fazu životnog ciklusa na svim svojim proizvodima, u skladu s ISO 14025 PEP ecopassport programom. PEP je osobito koristan za praćenje, kontrolu, uštedu energije i/ili smanjenje emisije ugljika.

EuLI: Upute o pravilnom zbrinjavanju po isteku vijeka trajanja

Ove upute dostupne su jednim klikom i sadržavaju iduće podatke:

- stope recikliranja za proizvode tvrtke Schneider Electric
- smjernice za smanjivanje opasnosti za osoblje tijekom demontaže proizvoda i prije operacija recikliranja
- identifikaciju dijelova za recikliranje ili za selektivnu obradu radi smanjivanja opasnosti za okoliš/ nekompatibilnosti sa standardnim postupcima recikliranja.

Life Is On



Otkrijte sve mogućnosti novog Unica programa na:
[se.com/hr](https://www.se.com/hr)

Schneider Electric d.o.o.

Strojarska cesta 22
Zagreb, 10000
Croatia
Customer Care: 0800 7788

E: podrska.hr@se.com

www.se.com/hr

Schneider Electric d.o.o.

Azize Šaćirbegović 1
71000 Sarajevo
Bosnia Herzegovina
Customer Care: +387 33 717 200

E: potpora.ba@se.com

www.se.com/ba